



**REFRESH
YOURSELF**

SUPPLYING OFFICES SINCE 1969

OFFICE FURNITURE

INDEX

BIENVENIDOS AL MUNDO DEL INTERIORISMO CORPORATIVO BIENVENUS AU MONDE DE L'AMÉNAGEMENT D'ESPACES PROFESSIONNELS WELCOME TO THE CORPORATE INTERIOR'S WORLD

Nuestra vocación, desde los años sesenta, ha sido suministrar a nuestros clientes soluciones de mobiliario de oficina y archivo, diseñadas pensando en las necesidades del cliente y fabricadas utilizando las más modernas tecnologías y materiales.

Ello hace que hoy dispongamos de clientes satisfechos en los 5 continentes y nos motiva a esforzarnos cada día más para mantener y mejorar nuestros reconocidos estándares de calidad y servicio

Notre vocation depuis les années 60, a été de fournir à nos clients des solutions en mobilier de bureau et de rangement, dessiner en songeant aux besoins du client, et fabriquer en utilisant les technologies plus modernes, et des matériaux de dernière génération.

Le résultat est qu'aujourd'hui nous avons des clients satisfaits sur les 5 continents, ce qui nous motive à nous consacrer d'avantage tous les jours à maintenir et améliorer nos reconnus standards en qualité et service.

Our aim since the sixties has been supplying to our customers solutions for desking and storage systems, designed according to what customer need and produced using the most advanced technologies and materials.

This makes that today we have got happy customers in the 5 continents and motivate us to keep and improve our quality and service standards.

MESAS / TABLES / DESKS

INSPIRA	2
CUADRAT	18
TCARE	28
TWORK	44
ADAPTA PLUS	78
Adapta Plus Adapta 2 Plus Sobres de mesa en cristal / Plateaux de bureau en verre / Glass desk tops Sobre deslizante / Plateau coulissant / Sliding top	
MODUL	108
2MOVE	120

ACCESORIOS / ACCESSOIRES / ACCESSORIES

DUO ACOUSTIC SCREEN	126
SLIM ACOUSTIC SCREEN	130
POWER SOLUTIONS	134

SISTEMAS DE ARCHIVO METÁLICO ARMOIRES MÉTALLIQUES / METAL STORAGE

PV+ Armario metálico de persiana PV+ Armoire métallique à rideaux PV+ Metal side tambour cupboard	136
AMT Armario metálico mixto puertas y estantes AMT Armoire métallique combinée portes et étagères AMT Combination steel doors and shelves	140
AMT Armario metálico puertas batientes AMT Armoire métallique portes battantes AMT Steel cupboard double door	140
AMT Armario metálico estantería sin puertas AMT Armoire métallique sans porte AMT Steel bookcase	142
AMT Armario metálico puertas correderas AMT Armoire métallique portes coulissantes AMT Steel sliding door	143

AMT Armario metálico mixto archivo y estantes AMT Armoire métallique combinée tiroirs et étagères AMT Combination steel storage for side filers and shelves	144
--	------------

AMT Armario metálico archivador AMT Classeur métallique AMT Steel side filers	144
--	------------

AMT RAW	146
----------------------	------------

QBUC Cajoneras metálicas QBUC Caissons métalliques QBUC Metal pedestals	148
--	------------

SISTEMAS DE ARCHIVO LAMINADO CLASSEURS MÉLAMINÉS / MELAMINE CUPBOARDS

AD Armarios direccionales AD Armoires directionnelles AD Directional cupboards	152
---	------------

MAD Modulo auxiliar direccional MAD Module auxiliaire directionnel MAD Auxiliary directional module	153
--	------------

MAO Modulo auxiliar operativo MAO Module auxiliaire opératif MAO Operative auxiliary module	154
--	------------

CP Cajoneras de melamina CP Mélamine caissons CP Melamine pedestals	155
--	------------

LP Librerías LP Bibliothèques LP Libraries	156
---	------------

ACABADOS / FINITIONS / FINISHES	158
--	------------

CALIDAD Y ECOLOGÍA QUALITÉ ET ECOLOGIE / QUALITY AND ECOLOGY	160
---	------------

INSPIRA

INSPIRANDO NUEVOS NEGOCIOS
INSPIRANT DE NOUVELLES AFFAIRES
INSPIRING NEW BUSINESS

ES. La inspiración es un estímulo que favorece la creatividad y la concepción de ideas para resolver problemas o emprender proyectos.

Este catálogo recoge una breve colección de ambientes de trabajo inspiradores creados en Barcelona para más de 40 ciudades en 4 continentes.

FR. L'inspiration est stimulante, elle est source de créativité, porteuse d'idées qui nous aident à résoudre nos problèmes, à mettre en oeuvre nos projets.

Ce catalogue contient une collection succincte d'environnements de travail propices à l'inspiration, qui ont été créés pour plus de 40 villes réparties sur 4 continents.

EN. Inspiration is a stimulus that fosters creativity and the development of ideas for addressing issues or initiating projects.

This catalogue includes a small collection of inspiring working environments created in Barcelona for more than 40 cities on 4 continents.

TECH BOSS

LA TECNOLOGÍA ES IRRENUNCIABLE
LA TECHNOLOGIE EST INCONTOURNABLE
TECHNOLOGY IS ESSENTIAL



PRESIDENT

DONDE LOS PROYECTOS SE CULMINAN
LA CONCRÉTISATION DES PROJETS
WHERE PROJECTS ARE COMPLETED





TREND BOSS

EL ESTILO MARCA LA DIFERENCIA
LE STYLE FAIT TOUTE LA DIFFÉRENCE
STYLE MAKES A DIFFERENCE



OPEN OFFICE

JUNTOS PARA CONSEGUIR LOS OBJETIVOS
ACCOMPLIR ENSEMBLE LES OBJECTIFS
ACHIEVING GOALS THROUGH TEAMWORK



OPEN AREA

UN ESPACIO PARA CADA AMBIENTE
 UN SPACE, UNE AMBIANCE
 A SEPARATE SPACE FOR EVERY ATMOSPHERE



NEW BOSS

CERCA DE TU EQUIPO
À PROXIMITÉ DE VOTRE ÉQUIPE
CLOSE TO YOUR TEAM



MEETING POINT

COOPERAR Y COMPARTIR IDEAS
COOPÉRATION ET PARTAGE D'IDÉES
COLLABORATION AND IDEA SHARING



BOARD ROOM

PARA TOMAR DECISIONES
POUR PRENDRE LES DÉCISIONS
WELL EQUIPPED FOR DECISION-MAKING

CUADRAT

TRABAJAR, COMPARTIR Y DESCANSAR
TRAVAIL, PARTAGE ET DÉTENTE
WORK, SHARE & BREAK TIME



WORK



COLLABORATE



SHARE



BREAK TIME

ES. Cuadrat es un programa de mesas auxiliares pensadas para trabajar, compartir y descansar, en su entorno laboral. Mesas altas y bajas en diversos tamaños, acabadas en laminados, madera o cristal laminado que combinan y complementan nuestra gama de productos.

Diseñadas para complementar cualquier actividad, Cuadrat aporta soluciones para los nuevos hábitos de trabajo, en los que la cooperación y colaboración se hacen imprescindibles para fomentar las relaciones interdepartamentales.

Cuadrat dispone de soluciones para las zonas de descanso o relax, en espacios contract de colectividades o atención al público, zonas de protocolo para reuniones especiales, para espacios de dirección o incluso zonas comunes de entorno laboral.

FR. Cuadrat est une gamme de tables auxiliaires conçues pour le travail, le partage et la détente dans votre entreprise.

Tables hautes et basses, de différentes grandeurs, aux finitions en laminé, bois ou verre laminé qui complètent et s'adaptent à nos gammes de produits.

Conçues en tant que complément, les tables Cuadrat s'adaptent à toutes sortes d'activités et répondent aux nouveaux modes de travail, coopération et collaboration étant devenues des incontournables de la promotion des relations interservices.

Cuadrat offre des solutions pour les zones de détente, pour les espaces collectifs contract ou d'attention au public, mais aussi pour les espaces plus officiels réservés à la tenue de réunions importantes, ou encore pour les bureaux de direction ou les zones de travail collectives.

EN. Cuadrat is a program of side tables designed for working, sharing and relaxing in your work environment.

High and low tables in various sizes with laminate, wood or laminated glass finishes that combine and complement with our product range.

Designed for any activity, Cuadrat offers solutions for new working habits, where cooperation and collaboration are vital for building relationships between departments.

Cuadrat provides solutions for relaxation areas, contract spaces used by groups or for customer service, formal areas for special meetings, management areas or even communal working areas.





ES. Un lugar privado para mantener reuniones junto a tu mesa de dirección en un ambiente singular. Mismo sobre de cristal laminado en acabado negro o blanco para conjuntar tus mesas.

FR. Un lieu réservé pour des réunions de direction dans un environnement singulier. Même finition en verre laminé noir ou blanc sur toute la série, pour harmoniser vos espaces de travail.

EN. A private area for holding meetings in a unique space alongside your executive desk. Using the same laminated glass desk top in black or white to join your desks together.



ES. Mesas altas Cuadrat Hub, rectangulares con dos pies, o cuadradas con un solo pie, para trabajo colaborativo, pensadas para compartir ideas, trabajar en grupo y desarrollar tus proyectos.

FR. Tables hautes Cuadrat Hub, rectangulaires sur deux pieds ou bien carrées sur un seul pied, pensées pour le travail en collaboration. Des tables autour desquelles partager des idées, travailler en groupe et développer vos projets.

EN. Cuadrat Hub high rectangular tables with two legs, or square tables with a single leg, enable collaborative working and are designed for sharing ideas, working as a group and developing projects.



ES. El programa Cuadrat está disponible en dos modelos, mesas altas y bajas que pueden combinar en un solo ambiente. Tu espacio de relax, para reponer fuerzas y compartir el descanso con tus compañeros.

FR. Le programme Cuadrat se décline en deux modèles, version table haute et version table basse conciliables dans un même espace. Votre espace détente pour reprendre des forces en vous délassant entre collègues.

EN. The Cuadrat range comes in two models, high and low tables that can be combined in a single space for relaxing, reviving your strength and taking a break with your colleagues.



DETALLES TÉCNICOS / DETAILS TECHNIQUES / SPECIFICATIONS



CUADRAT

Mesas altura 74 cm / Tables hauteur 74 cm / Tables high 74 cm



CUADRAT HUB

Mesas altura 109 cm / Tables hauteur 109 cm / Tables high 109 cm

TCARE

MESA CON REGULACIÓN EN ALTURA TABLE RÉGLABLE EN HAUTEUR HEIGHT-ADJUSTABLE TABLE

ES. TCare una herramienta que te servirá para rendir de forma más saludable, incorporando una pequeña rutina que te hará cambiar tu trabajo sin cambiar de mesa.

Descubra por qué es rentable invertir en bienestar:
Crea un equilibrio físico y mental.
Aumenta el rendimiento.
Genera un entorno laboral favorable.
Fomenta la creatividad e innovación.
Capta y retiene el talento.

FR. TCare un outil qui vous sera utile pour devenir plus performant tout en prenant mieux soin de votre santé. Vous intégrerez de nouvelles habitudes qui vous permettront de changer de mode de travail sans avoir à changer de table.

Découvrez pourquoi il est rentable d'investir dans le bien-être:
Cela permet de créer un équilibre physique et mental.
D'accroître la performance.
Créer un environnement de travail favorable.
Stimuler la créativité et l'innovation.
Capter et de retenir le talent.

EN. TCare a tool that will enhance your performance and care for your health. It incorporates a new routine that will enable you to change your work without changing tables.

Discover Why Investing In Wellness Is Profitable:
It creates physical and mental balance.
Boosts performance.
Generates a favourable working environment.
Fosters creativity and innovation.
Recruits and retains talent.

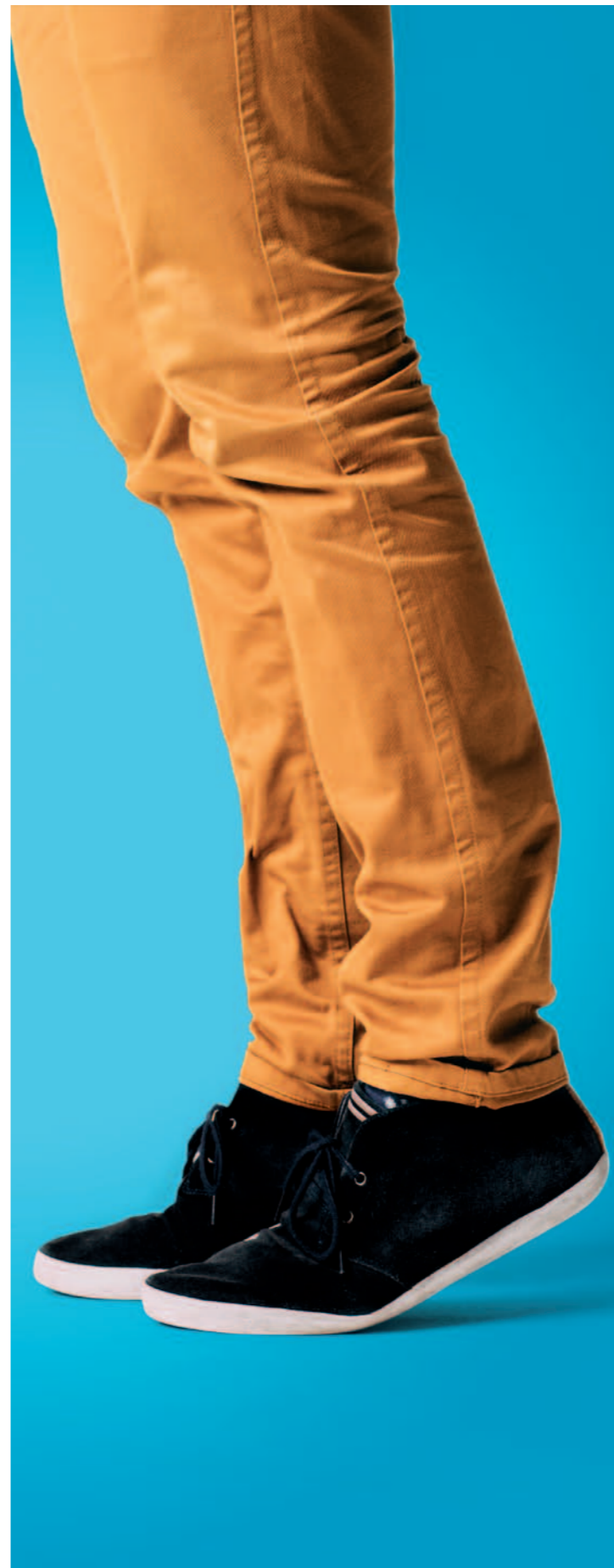

NEED TO MOVE

ALTERNA TU POSTURA DE TRABAJO
CHANGER DE POSTURE DE TRAVAIL
ALTERNATE YOUR WORK POSTURE

ES. Modifica tu postura varias veces al día, para disminuir la presión en las zonas de riesgo y aliviar así la fatiga y los dolores posturales.

Mejora tu forma de trabajar, disfrutarás de mayor salud y bienestar.

FR. Modifiez votre position plusieurs fois par jour afin de diminuer la pression sur les zones à risque et d'alléger la fatigue et les douleurs dues aux mauvaises postures.

Améliorez votre mode de travail et vous jouirez d'une meilleure santé et de plus de bien-être.

EN. Change your posture various times a day to reduce the pressure on risk zones and thus alleviate fatigue and postural pain.

Improve the way you work. You will enjoy better health and wellness.



ES. Unión Bench
FR. Union Bench
EN. Bench Joint

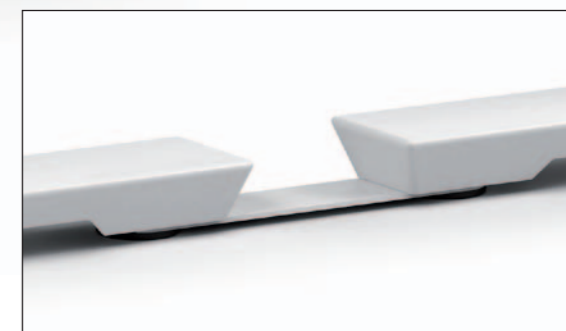



ES. GIRO, toma de corriente integrado
FR. GIRO, prise de courant intégrée
EN. GIRO, built-in rotating power plug

NEED TO CHANGE

COMPAGINA TU TRABAJO DE PIE Y SENTADO
ALTERNEZ LA POSITION DEBOUT ET ASSISE PENDANT QUE
VOUS TRAVAILLEZ
BALANCE YOUR STANDING AND SITTING WORK

ES. Programa tu jornada para combinar periodos de 10 - 20 minutos al día de pie, durante 3 - 4 veces al día.
Haz que tu trabajo no sea una actividad rutinaria, estimulando la creatividad, evitarás el aumento de peso, la hipertensión y otras enfermedades.

FR. Programmez votre temps de travail de façon à passer des périodes de 10 - 20 minutes debout 3 - 4 fois par jour.
Faites en sorte que votre activité ne devienne pas routinière, vous éviterez ainsi l'embonpoint, l'hypertension et d'autres maladies. Tout en stimulant votre créativité.

EN. Schedule your workday to combine 10 to 20 minute periods standing up 3 or 4 times a day.
This will prevent your activity from becoming routine, and stop weight gains, hypertension and other conditions while stimulating creativity.



NEED A BREAK

TÓMATE CORTOS DESCANSOS
FAITES DE COURTES PAUSES
TAKE SHORT BREAKS

ES. Descansa 1 ó 2 minutos cada 1 - 2 horas, para incrementar tu productividad y mejorar tu rendimiento.

El descanso te hace trabajar mejor y ser más eficaz.

FR. Faites des pauses d'1 ou 2 minutes toutes les 1 - 2 heures, pour accroître votre productivité et améliorer votre rendement.

Un peu de repos vous permet de mieux travailler et de gagner en efficacité.

EN. Rest for 1 or 2 minutes every 1 - 2 hours, to enhance your productivity and improve performance.

A break makes you work better and be more effective.



ES. Mando de control intuitivo
FR. Commande intuitive
EN. Logical controls





NEED HEIGHT

CONFIGURA TU MESA DE TRABAJO
CONFIGUREZ VOTRE TABLE DE TRAVAIL
CONFIGURE YOUR DESK

ES. Escoge la altura, posición y complementos para conseguir la mejor postura para el desempeño de tu trabajo. Memorízala en tu App.

Disfrutarás de una mejor experiencia.

FR. Choisissez la hauteur, la position et les accessoires qui vous permettront d'adopter la meilleure posture pour accomplir votre travail. Sauvegardez-les à l'aide de votre app.

Votre expérience n'en sera que plus satisfaisante.

EN. Select the height, position and complements to achieve better posture to perform your work. Add it to your App memory.

You will enjoy a better experience.



NEED HEALTH

INCORPORA PEQUEÑOS EJERCICIOS FÍSICOS INTÉGREZ DE PETITS EXERCICES PHYSIQUES ADD SMALL-SCALE PHYSICAL EXERCISES

ES. Complementa tu trabajo con pequeños ejercicios físicos que formen parte de tu rutina diaria. El ejercicio te hace más activo aumentando tu bienestar físico y mental.

FR. Venez compléter votre travail avec de petits exercices physiques intégrés à votre routine. L'exercice vous rend plus actifs et accroît votre bien-être physique et mental.

EN. Complement your work with some easy physical exercises as part of your daily routine. Exercise makes you more active and increases your physical and mental wellness.



ES. Toma de corriente GIRO para mesa de juntas.
FR. Prise de courant GIRO pour les tables de réunion.
EN. Power intake GIRO for meeting tables.



ES. Opciones de electrificación: Basic ó Tech
FR. Types d'électrification: Basic ou Tech
EN. Electrification options: Basic or Tech

MOBILE APP

ES. TCare dispone de la aplicación para smartphones, Desk Control, que te ayudará a incorporar en tu rutina, nuevos hábitos para rendir de forma más saludable.

Esta tecnología optimiza las ventajas de TCare como una nueva herramienta para obtener bienestar en el trabajo.

FR. TCare dispose d'une application pour smartphones, Desk Control, qui vous aidera à intégrer de nouvelles habitudes pour rester performant tout en préservant votre santé.

Cette technologie optimise les avantages offerts par TCare, un nouvel outil destiné à vous procurer du bien-être au fil de vos activités.

EN. Complement your work with some easy physical exercises as part of your daily routine.

Exercise makes you more active and increases your physical and mental wellness.



Desk control app

Desk Control está disponible tanto para sistemas Android e iOS. Se puede descargar en todas las tiendas correspondientes a cada sistema.

App desk control

Desk Control est disponible tant pour les systèmes Android et iOS. Téléchargeable dans toutes les boutiques correspondant à chaque système.

Desk control app

Desk Control is available for Android and iOS systems. It can be downloaded from all the stores associated with each system.



ANDROID



IOS



Control de movimiento remoto a través de Bluetooth®.
Télécommande - contrôle des mouvements via Bluetooth®.
Remote movement control by Bluetooth®.



Recordatorios de cambios de posición.
Rappels changement de position.
Position change reminders.



Memorización y acceso automático a posiciones pregrabadas.
Sauvegarde et accès automatique aux positions préenregistrées.
Automatic memorisation and access to pre-recorded positions.



Marcación de objetivos diarios y visión de estadísticas de uso.
Fixation des objectifs quotidiens et affichage des statistiques d'usage.
Marking of daily objectives and display of use statistics.

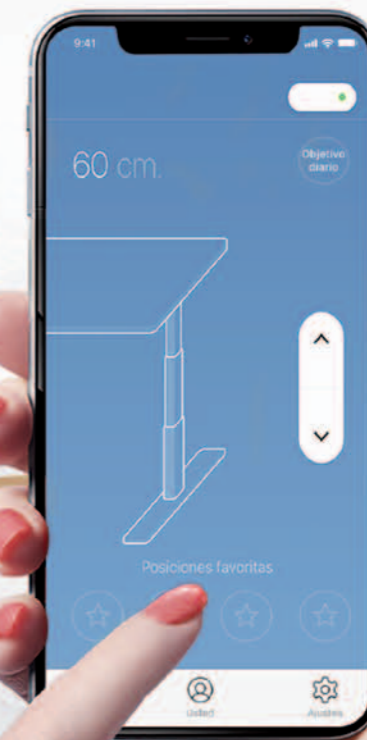



BACKPACK

PERSONALIZA TU BACKPACK
 PERSONNALISEZ VOTRE BACKPACK
 CUSTOMIZE YOUR BACKPACK

ACABADOS DISPONIBLES "FLEXIBLE TEXTILE" / FINITION DISPONIBLES "FLEXIBLE TEXTILE" / "FLEXIBLE TEXTILE" FINISHES ARE AVAILABLE



AZ



GAZ



GVE



VE



GVE



GR



GR



GNA



NA



GFU



VI



VI

ES. Personaliza tu espacio, evita la saturación y organiza tus cosas en el BACKPACK.

FR. Personnalisez votre espace, évitez la saturation et organisez vos affaires dans le BACKPACK.

EN. Customise your space, avoid saturation and organise your things in the BACKPACK.



TWORK

LA BELLEZA DE LA SIMPLICIDAD
LA BEAUTÉ DE LA SIMPLICITÉ
THE BEAUTY OF SIMPLICITY

ES. TWork es el resultado de la reinterpretación de la clásica pata en forma de T para convertirla en una T invertida. Esta reinterpretación tiene como objetivo adaptar este "clásico del diseño" a las nuevas necesidades del mundo de la oficina sin perder la belleza basada en su simplicidad, simetría, equilibrio y pureza de formas.

TWork permite proyectar todo tipo de puestos de trabajo compartido, mesas en bench de dos en dos o multipuesto, ya que su estructura de doble viga central, heredada de Adapta Plus, confiere una estabilidad excelente que permite utilizar sobres de melamina de menor grosor.

Para mejorar la eficiencia y funcionalidad, TWork ofrece nuevas soluciones de archivo personal adaptadas al puesto de trabajo, como el "módulo suspendido" o la "cajonera-ala" que utiliza un sistema retráctil de archivo como una extensión de la superficie de trabajo.

FR. TWork est le résultat de la réinterprétation d'un classique du design des meubles de bureau: le pied en T... ou plutôt, le pied en T inversé. Cette réinterprétation a pour but d'adapter un "classique" aux nouvelles nécessités des bureaux actuels, sans qu'il ne perde la beauté de sa simplicité, sa symétrie, son équilibre et la pureté de ses formes.

TWork permet de créer toutes sortes de postes de travail en commun: tables "bench" pour deux postes ou pour multipostes. La double poutre centrale, héritée d'Adapta Plus, donne à ce modèle une excellente stabilité et permet d'installer des panneaux en mélaminé de moindre épaisseur.

Pour améliorer l'efficacité et fonctionnalité de TWork, nous avons développé de nouvelles solutions de classement personnel adaptées au poste de travail. Il s'agit du "module suspendu" ou "caisson-aile" qui utilise un système de classement escamotable pour plus de surface de travail.

EN. TWork is the result of a reinterpretation of an office design classic "the T Leg...or more precisely the inverted T Leg". The goal of this reinterpretation is to adapt this "classic" to new office needs, without excluding the inherent beauty of its simplicity, symmetry, balance and purity of form.

TWork enables you to design all kinds of shared workstations, either side-by-side or multi-station bench compositions, as its double central beam structure, same as Adapta Plus, provides it with excellent stability that allows the use of reduced thickness melamine desktops.

For better efficiency and functionality TWork offers new personal filing solutions adapted to the workstation, such as the "suspended module" or the "return drawer unit" which uses a retractable filing system as an extension of the work surface.



ES. La combinación de TWork con el Módulo auxiliar operativo "MAO", permite crear espacios de trabajo semidireccionales.

FR. L'association de TWork avec le module auxiliaire opérationnel "MAO" permet de créer des espaces adaptés à des postes de semi-direction.

EN. Combining TWork with the auxiliary module "MAO" lets you create semi-executive work spaces.









ES. Equilibrio estético en las composiciones con doble pata para benches de mesas con ala.

FR. Équilibre esthétique dans les compositions sur pied double pour les benches constitués de tables avec retour.

EN. Aesthetically balanced, double leg configurations for bench desks with return.





ES. Módulo auxiliar operativo "MAO" y carril compartido que permite organizar y dividir los espacios de trabajo.

FR. Module auxiliaire opérationnel "MAO" avec une zone commune permettant d'organiser et de diviser l'espace de travail.

EN. Auxiliary module "MAO" and shared track that enables you to organise and divide work space.



ES. TWork permite compartir tu puesto de trabajo, incorporando soluciones acústicas para mejorar el confort.

FR. TWork pour un partage des tables de travail en tout confort grâce à l'intégration de solutions acoustiques.

EN. TWork enables workstation sharing and adds acoustic solutions to enhance comfort.



ES. Módulos suspendidos HS de archivo "High Storage" abiertos o cerrados que se adaptan a cada estilo de organización personal.

FR. Modules de classement de grande capacité "High Storage" pour dossiers suspendus, ouverts ou fermés, adaptables à tous les types d'organisation.

EN. Suspended "High Storage" HS filing modules, with or without doors, that adapt to every personal organisation style.



ES. Nueva solución WS de archivo "Wing Storage" que permite optimizar la superficie de archivo como un espacio de trabajo.

FR. Nouvelle solution de classement "Wing Storage" pour une optimisation de l'espace disponible à la surface du meuble, utilisable comme espace de travail

EN. New "Wing Storage" WS filing solution that optimises filing area as work space.







ES. El programa se completa con mesas de reuniones que combinan en acabados con otros puestos de trabajo o soluciones para el archivo.

FR. Des tables de réunion viennent compléter ce programme. Leurs finitions s'harmonisent avec celles d'autres postes de travail ou d'autres solutions de classement.

EN. The programme is complete with meeting tables that combine their finishes with other work desks or filing solutions.

WING STORAGE

MÓDULO WS
MODULE WS
WS MODULE

ES. Módulo extraíble de estantes y cajones, que aporta mayor superficie de trabajo y organización de los objetos personales necesarios en el día a día. El sistema permite la apertura y cierre con llave, facilitando la privacidad.

FR. Module amovible d'étagères et caissons pour une surface de travail plus grande et une meilleure organisation du matériel de travail personnel. Muni d'une fermeture à clé. Confidentialité garantie.

EN. Removable module with shelves and drawers, which adds more work space and storage capacity for day to day personal items. The module can be locked for greater privacy.



HIGH STORAGE

MÓDULO HS
MODULE HS
HS MODULE

ES. El módulo HS ha sido diseñado de acuerdo a las tendencias actuales como una única pieza, totalmente integrada en la superficie de trabajo que le confiere un aspecto visual muy compacto.

FR. S'inscrivant dans la lignée des tendances actuelles, le module HS est d'un seul tenant, totalement intégré dans la surface de travail, ce qui lui confère un visuel très compact.

EN. The HS module has been designed according to current trends as a single unit, fully integrated in the work surface for a visually compact appearance.



ES. Módulo suspendido, nuevas soluciones de archivo personal incorporadas al puesto de trabajo que ofrece múltiples combinaciones de organización.

FR. Module suspendu. Nouvelles solutions de classement personnalisées intégrées au poste de travail avec de multiples possibilités d'organisation.

EN. Suspended module, new personal filing solutions integrated in the workstation that offers many organisation possibilities.

ACCESSORIES

CADA COSA EN SU LUGAR
CHAQUE CHOSE À SA PLACE
EVERYTHING IN THE RIGHT PLACE

ES. Nueva línea de accesorios que permite tener a mano todos los elementos de trabajo, facilitando el acceso y la conectividad. Su diseño y selección de materiales ha sido concebido para aportar mayor confort en su uso diario.

FR. Nouvelle ligne d'accessoires permettant d'avoir tout votre matériel à portée de la main. Facilité d'accès et de connexion. Le design et le choix des matériaux vous procureront aisance et confort.

EN. New range of accessories that keep work items handy, facilitating access and connectivity. Their design and material selection are intended to provide greater comfort in everyday use.



ORDER AND HARMONY



TECHLINE

FUNCIÓN Y ESTILO
FONCTION ET STYLE
FUNCTION AND STYLE

ES. Perfil mecanizado disponible en 5 colores que permite fijar accesorios a la pata.

Techline incorpora en su interior un sistema de canalización de voz y datos, pensado para electrificar de forma óptima el puesto de trabajo. Esta pieza singular protagoniza la personalidad de la serie y le confiere una estética diferente.

FR. Profilé usiné disponible en 5 couleurs permettant de fixer les accessoires au pied.

Techline contient un système de câblage (communication vocale et transmission des données) pour une électrification optimale des postes de travail. Cet élément singulier dote la gamme de toute sa personnalité et d'une esthétique atypique.

EN. Machined profile available in 5 colours that enables accessories to be attached to the leg.

Techline incorporates a channel for voice and data inside for the optimal electrification of the workstation. This exceptional piece highlights the personality of the series and gives it a unique look.

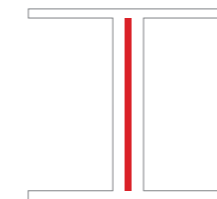

AT Aluminio Texturado
Aluminium Texturé - Textured Aluminium
B3 Blanco Ral 9003 - Blanc Ral 9003
White Ral 9003
CH Champagne
CR Cromo - Chrome - Chromium
TI Titanio - Titan - Titanium

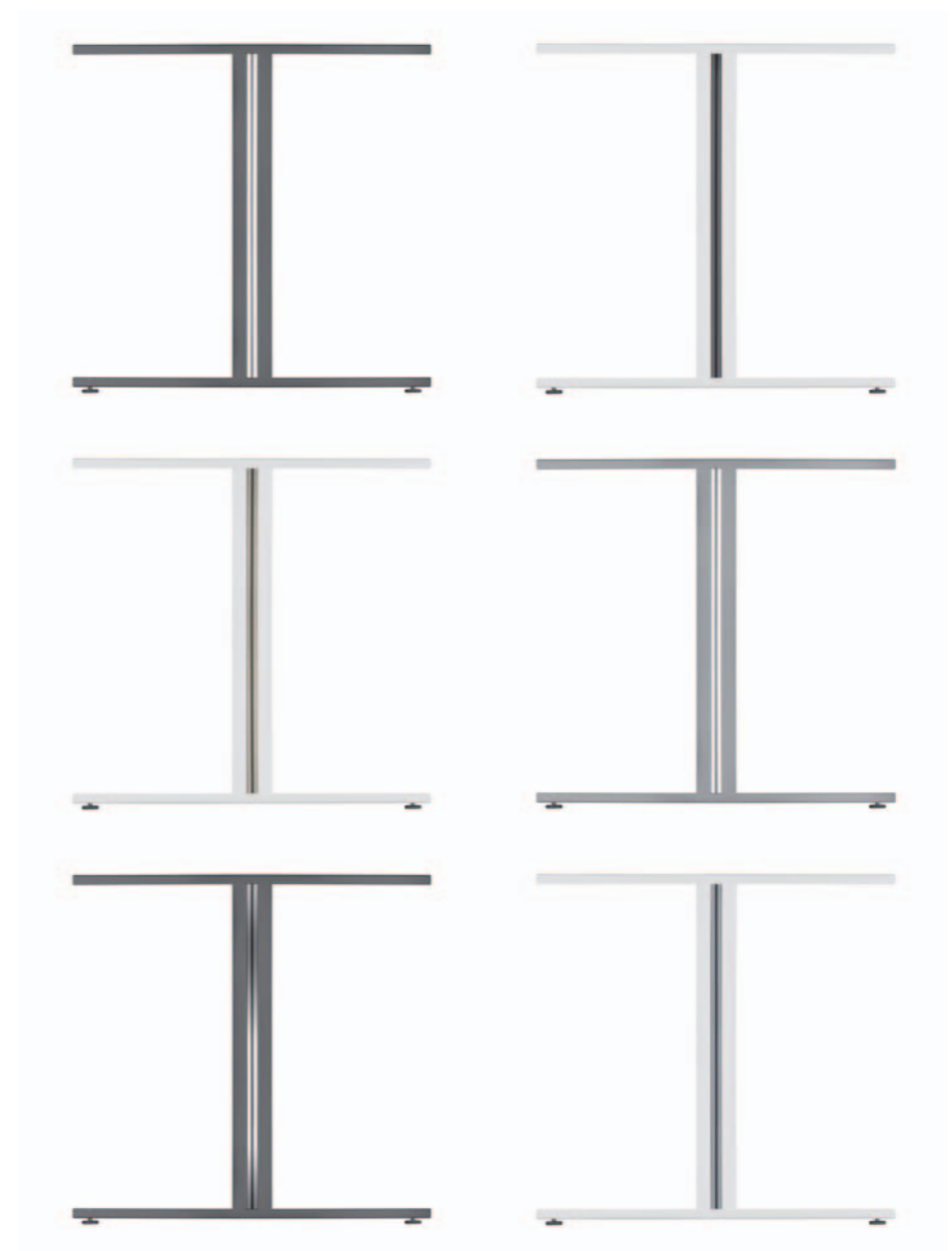

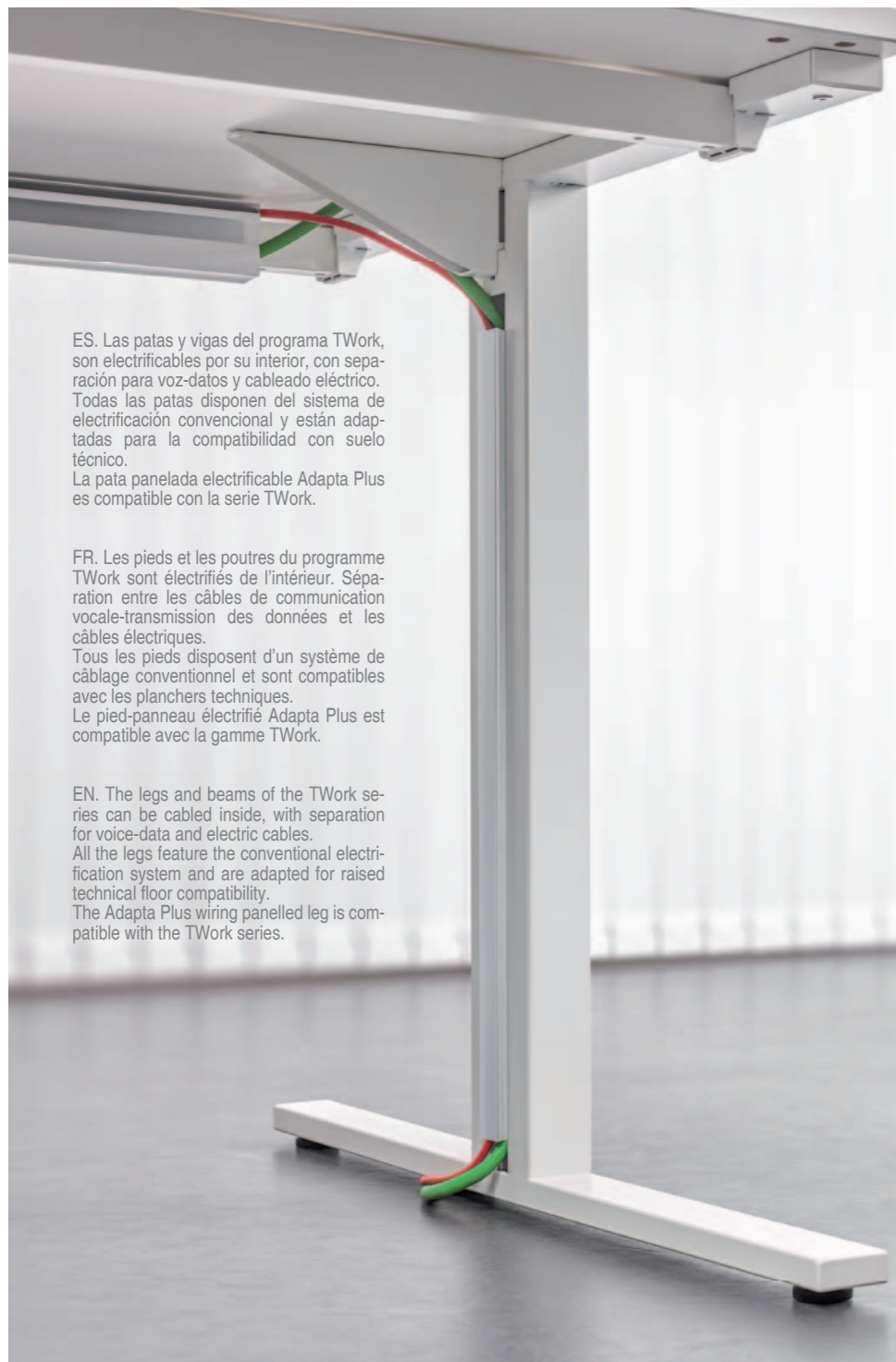

ES. Las patas y vigas del programa TWork, son electrificables por su interior, con separación para voz-datos y cableado eléctrico. Todas las patas disponen del sistema de electrificación convencional y están adaptadas para la compatibilidad con suelo técnico.
La pata panelada electrificable Adapta Plus es compatible con la serie TWork.

FR. Les pieds et les poutres du programme TWork sont électrifiés de l'intérieur. Séparation entre les câbles de communication vocale-transmission des données et les câbles électriques.
Tous les pieds disposent d'un système de câblage conventionnel et sont compatibles avec les planchers techniques.
Le pied-panneau électrifié Adapta Plus est compatible avec la gamme TWork.

EN. The legs and beams of the TWork series can be cabled inside, with separation for voice-data and electric cables.
All the legs feature the conventional electrification system and are adapted for raised technical floor compatibility.
The Adapta Plus wiring panelled leg is compatible with the TWork series.



ES. Bandeja y canalizaciones pasacables que facilitan el acceso eléctrico y voz-datos mediante el "top access". Una solución adaptada a la longitud total de la mesa que permite el orden y limpieza en el cableado.

FR. Plateau et passe-câbles facilitant l'installation des fils électriques et des câbles de communication vocale-transmission de données. Système "top access". Une solution adaptée à la longueur totale de la table permettant de maintenir l'ordre et la propreté du câblage.

EN. Tray and cable grommets for easy access to sockets and voice-data with "top access". This solution adapts to the entire length of the desk to keep cables neatly out of the way.



ES. Accesorio de sobremesa electrificable, removible y adaptable a todas nuestras bases de enchufe "Power Solutions", con salida inferior y lateral de cables.

FR. Accessoire de table électrifié, amovible et adapté à toutes nos prises électriques "Power Solutions" avec sortie inférieure et latérale des câbles

EN. Desk top power supply accessory, removable and adaptable to all our "Power Solutions" power sockets, with lower and side opening for cables.



HIGHLY STABLE

DOBLE VIGA ESTRUCTURAL
DOUBLE POUTRE STRUCTURELLE
DOUBLE STRUCTURAL BEAM

ES. Doble viga estructural que garantiza una óptima estabilidad y excelente rigidez

FR. Double poutre structurelle qui garantit une stabilité optimale, et une excellente rigidité.

EN. Double structural beam that guarantees optimum stability and excellent rigidity.

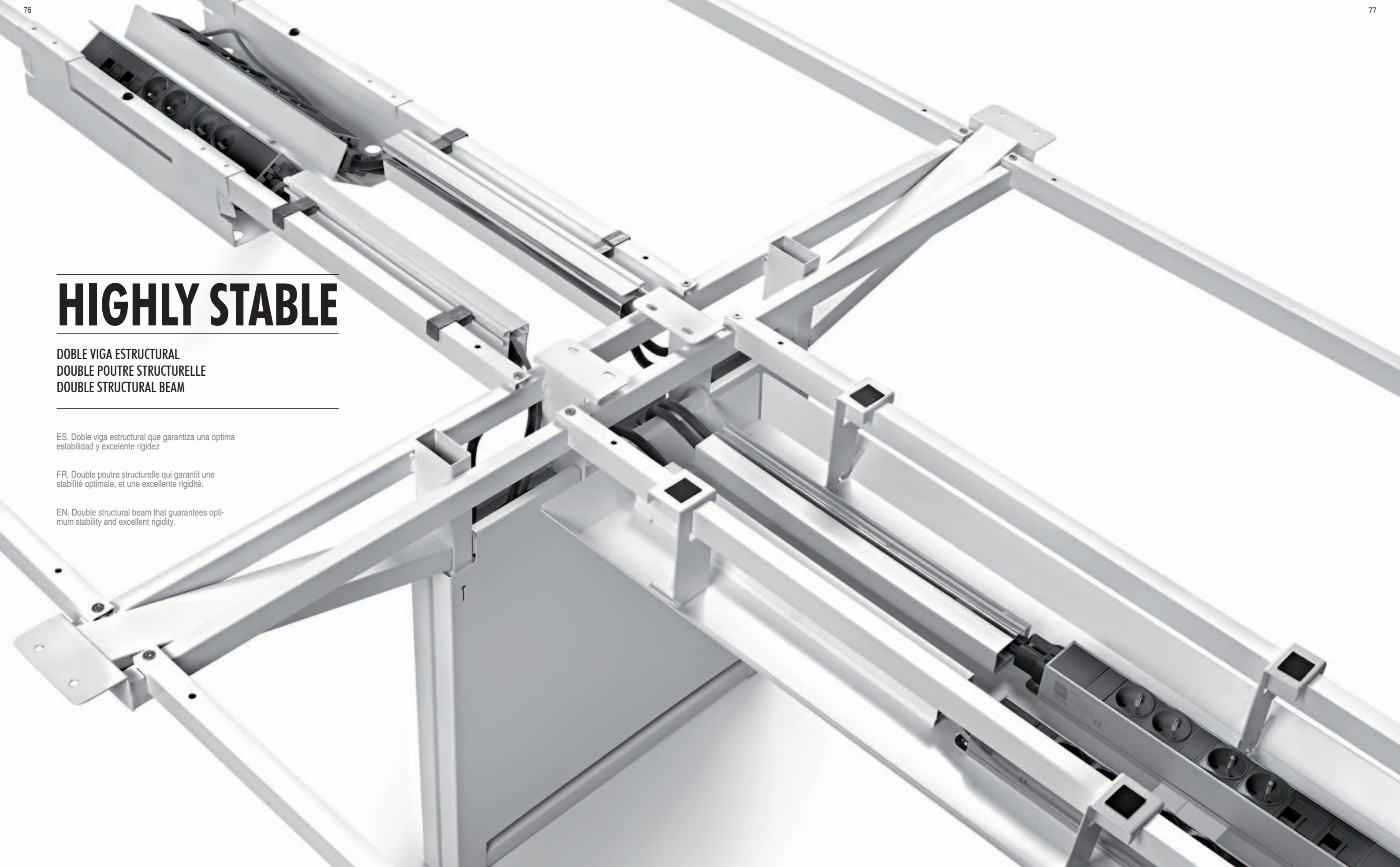

ADAPTA+

MÁS DE 50 MEJORAS EN ADAPTA PLUS
PLUS DE 50 AMÉLIORATIONS SUR ADAPTA PLUS
OVER 50 IMPROVEMENTS IN ADAPTA PLUS

ES. Adapta Plus, interpreta y acomoda los cambios culturales, económicos y sociales que reinventan a diario la forma de pensar y trabajar en nuestra sociedad. Nuevas formas de trabajar, reflexionar y colaborar compartiendo conocimiento entre personas de cualquier lugar del mundo, mediante la incorporación de tecnología.

Mejoras estéticas, ergonómicas, funcionales y, por supuesto, medioambientales convierten a Adapta Plus en un programa de referencia con una excelente relación calidad/precio, para aquellos prescriptores y distribuidores que desean equipar cualquier espacio de trabajo con una sola marca que entienda sus necesidades de una forma completa.

FR. Adapta Plus interprète et adapte les évolutions culturelles, économiques et sociales qui remodelent jour après jour la façon de penser et de travailler dans notre société. De nouvelles façons de travailler, de réfléchir et de collaborer en partageant les connaissances entre personnes des quatre coins au monde, via l'incorporation de la technologie.

Des améliorations esthétiques, ergonomiques, fonctionnelles et bien sûr environnementales, font d'Adapta Plus un programme de référence, jouissant d'une excellente relation qualité-prix, destinée aux prescripteurs et distributeurs souhaitant équiper un espace de travail avec une marque, qui répond parfaitement à leurs besoins.

EN. Adapta Plus interprets and accommodates the cultural, social and economic changes that are reinventing the way we think and work in our society. New ways of working, thinking and cooperating by sharing knowledge among people from anywhere in the world through the inclusion of technology.

They are visual, ergonomic, functional and, of course, environmental improvements that make Adapta Plus into a benchmark programme giving excellent value for money for influencers and distributors who want to fit out any workspace with a single make that fully understands their needs.

ES. Solución en bench con patas intermedias paneladas, para una correcta gestión del cableado vertical.

FR. Solution en bench à pieds panneau intermédiaires, permettant une bonne gestion des câbles verticaux ainsi qu'une meilleure organisation de l'espace.

EN. Bench solution with panelled middle legs for vertical wiring to arrange space better.



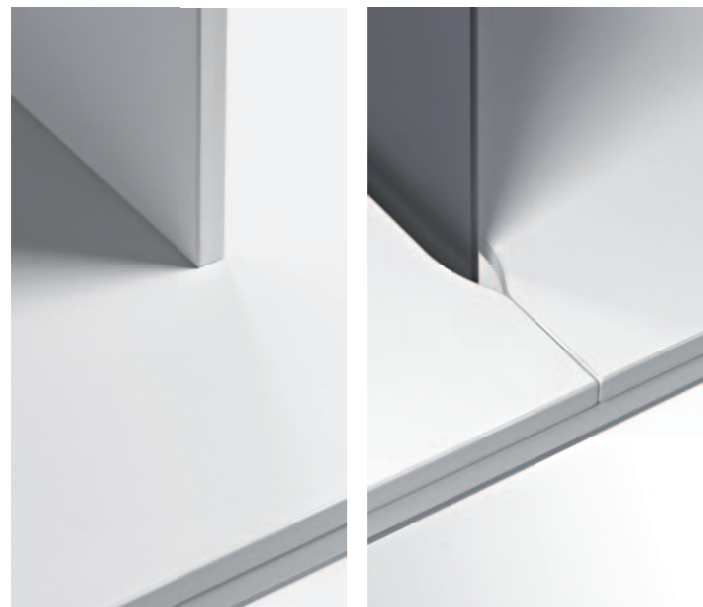

ES. Adapta Plus facilita la integración de otros componentes, creando entornos de trabajo más dinámicos.

FR. Adapta Plus facilite l'intégration d'autres composants, créant des environnements de travail plus dynamiques.

EN. Adapta Plus helps with integrating other components to create dynamic work environments.

ES. Panel separador en metacrilato o laminado para facilitar la privacidad visual.

FR. Panneau séparateur en méthacrylate ou laminé, pour faciliter la séparation visuelle.

EN. Methacrylate or melamine screen divider to provide visual privacy.



ES. Doble faldón lateral y frontal, una nueva solución para puestos de atención al público.

FR. Double voile de fond lateral et frontal, une nouvelle solution pour les postes à service client.

EN. Double front and side modesty panel, a new solution for customer service positions.





ES. La pata doble para Adapta Plus, una mesa y ala en una sola estructura aportando mayor espacio y accesibilidad al usuario.

FR. Le pied double pour Adapta Plus, un bureau et un retour en une seule structure, qui apporte plus d'espace et d'accessibilité à l'utilisateur.

EN. The double leg for Adapta Plus joins desk and return in a single structure to give the user more space and accessibility.



ES. Bench completo con diversas soluciones para archivo y privacidad.

FR. Bench complet avec plusieurs solutions pour archives et confidentialité.

EN. Complete bench with various filing and privacy solutions.





SOLUCIONES PARA ENCUNTROS MANAGER
 SOLUTIONS POUR RÉUNIONS ENTRE MANAGERS
 DIRECTOR MEETING SOLUTIONS

ES. Tamaños singulares que integran soluciones para dar soporte a la última tecnología.

FR. Dimensions singulières apportant des solutions pour donner support aux dernières technologies.

EN. Unique sizes to integrate solutions to support the latest technology.



ES. Soluciones globales para sus reuniones convencionales o improvisadas, en Adapta Plus y Adapta 2 Plus.

FR. Solutions globales pour vos réunions officielles ou improvisées, sur Adapta Plus et Adapta 2 Plus.

EN. Global solutions for your regular or casual meetings in Adapta Plus and Adapta 2 Plus.



ADAPTA 2+

MÁS DE 50 MEJORAS EN ADAPTA PLUS.
PLUS DE 50 AMÉLIORATIONS SUR ADAPTA PLUS
OVER 50 IMPROVEMENTS IN ADAPTA PLUS.

ES. Adapta 2 Plus, interpreta y acomoda los cambios culturales, económicos y sociales que reinventan a diario la forma de pensar y trabajar en nuestra sociedad. Nuevas formas de trabajar, reflexionar y colaborar compartiendo conocimiento entre personas de cualquier lugar del mundo, mediante la incorporación de tecnología.

Mejoras estéticas, ergonómicas, funcionales y, por supuesto, medioambientales convierten a Adapta Plus en un programa de referencia con una excelente relación calidad/precio, para aquellos prescriptores y distribuidores que desean equipar cualquier espacio de trabajo con una sola marca que entienda sus necesidades de una forma completa.

FR. Adapta 2 Plus interprète et adapte les évolutions culturelles, économiques et sociales qui remodelent jour après jour la façon de penser et de travailler dans notre société. De nouvelles façons de travailler, de réfléchir et de collaborer en partageant les connaissances entre personnes des quatre coins au monde, via l'incorporation de la technologie.

Des améliorations esthétiques, ergonomiques, fonctionnelles et bien sûr environnementales, font d'Adapta Plus un programme de référence, jouissant d'une excellente relation qualité-prix, destinée aux prescripteurs et distributeurs souhaitant équiper un espace de travail avec une marque, qui répond parfaitement à leurs besoins.

EN. Adapta 2 Plus interprets and accommodates the cultural, social and economic changes that are reinventing the way we think and work in our society. New ways of working, thinking and cooperating by sharing knowledge among people from anywhere in the world through the inclusion of technology.

They are visual, ergonomic, functional and, of course, environmental improvements that make Adapta Plus into a benchmark programme giving excellent value for money for influencers and distributors who want to fit out any workspace with a single make that fully understands their needs.

ES. Bench de 4 puestos equipado con módulo auxiliar operativo para facilitar el acceso a la zona de trabajo.

FR. Bench à quatre postes équipé d'un module auxiliaire opérationnel pour compléter l'espace de travail.

EN. Bench desk of four workstations fitted with an operational auxiliary module to round off the workspace.





ES. Puestos compactos con faldón metálico troquelado (detalle) y cajonera altura mesa laminado, con nuevo zócalo que armoniza y da esbeltez a la cajonera.

FR. Postes compacts avec voile de fond métallique percé (détail) et caisson à hauteur de bureau laminé, équipés d'un nouveau socle qui harmonise le caisson et le rend plus svelte.

EN. Compact workstations with steel modesty panel (detail) and melamine desk height pedestal with new base that brings harmony and grace to the drawer unit.



ES. Bench con ala y cajonera altura mesa, con nuevo sistema de un solo apoyo que libera el espacio entre cajonera y mesa.

FR. Bench avec retour et caisson à hauteur de bureau, avec un nouveau système d'appui qui libère l'espace entre le caisson et le bureau.

EN. Bench featuring return and desk high pedestal with a new single support system that frees up the space between pedestal and desk.

ES. Solución completa de Adapta Plus con puesto individual y agrupado de trabajo, que hace evidente la versatilidad del sistema.

FR. Solution complète d'Adapta Plus avec poste individuel et groupe de travail, qui rend évidente la polyvalence du système.

EN. Full Adapta Plus solution with single and group workstations that demonstrate the system's versatility.





GLASS DESK TOPS

SOBRES DE MESA EN CRISTAL ADAPTA PLUS
 PLATEAUX DE BUREAU EN VERRE ADAPTA PLUS
 ADAPTA PLUS GLASS DESK TOPS



ES. Adapta Plus incorpora el acabado en cristal de 8 mm que proporciona mayor elegancia y serenidad al conjunto.

Un sobre de cristal laminado concebido para ambientes minimalistas, en color blanco o negro.

FR. Adapta Plus incorpore la finition en verre de 8 mm qui donne une certaine élégance et sérénité à l'ensemble.

Un plateau en verre laminé conçu pour des ambiances minimalistes, en coloris blanc ou noir.

EN. Adapta Plus features the glass finish of 8mm which provides more elegance and serenity to the set.

A laminated glass developed for minimalism environments, colours in white and black.

ES. Los reflejos del cristal realzan la estructura del conjunto sin perder la solidez y resistencia del puesto de trabajo.

FR. Les reflets du verre mettent en valeur la structure de l'ensemble sans perdre la solidité et résistance du poste de travail.

EN. Shards of glass enhance the structure of the set without losing the strength of the workplace.

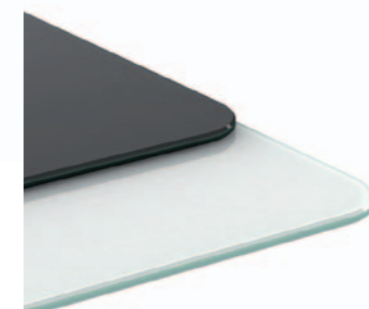

ES. Cristal laminado blanco y negro de 8 mm.

FR. Verre laminé blanc et noir de 8 mm.

EN. 8 mm white and black laminated glass.

SLIDING TOP

SOBRE DESLIZANTE ADAPTA PLUS
PLATEAU COULISSANT ADAPTA PLUS
ADAPTA PLUS SLIDING TOP

ABRE Y CIERRA EN UN CLIC
OUVERTURE ET FERMETURE AVEC UN SEUL CLIC
OPEN AND CLOSE IN JUST ONE CLICK



ES. Solución para el electrificado en sobre deslizante para mesas individuales y mesas con ala que facilita el proceso de montaje e instalación y posibilita, al usuario final, acceder a su configuración de cables de manera cómoda y sencilla con un simple gesto natural. Incluye de serie una bandeja inferior top access más dos canales pasa-cables.

FR. Solution pour le passage de câbles avec plateau coulissant pour postes individuels et bureaux avec retour qui facilitent le processus de pose et montage, et permet à l'utilisateur un accès facile à son câblage de manière confortable et avec un simple geste naturel. Goulotte inférieure du top access inclue ainsi que deux canaux passacâbles.

EN. Solution for the wiring system with sliding top for single desks and desks with return which facilitates the assembly and installation and offers to the user the access to the wires in a very simple and easy way. Lower tray included as well as two wire management channels.



ES. Sistema de apertura y cierre para mesas individuales y mesas con ala que consta de un mecanismo de anclaje reversible de fácil accionamiento. Esta solución permite fijar y liberar la estructura con un simple clic y evita una posible apertura accidental.

FR. Système d'ouverture et fermeture pour postes individuels et bureaux avec retour qui est doté d'un mécanisme d'ancrage réversible à simple manipulation. Cette solution permet de fixer et libérer la structure avec un simple clic et évite ainsi une possible ouverture accidentelle.

EN. Opening and closing system for single desks and desks with returns are provided with a reversible fixation mechanism easy to operate. This solution allows to fix and set free the structure by a simple click and avoids a possible accidental opening.

ES. Tope de autocentrado que actúa anclando el sobre a la estructura para bloquear el deslizamiento en condiciones normales de trabajo. Un sistema de cierre sencillo y práctico que evita una apertura accidental.

FR. Butte de centrage automatique qui agit en fixant le plateau à la structure pour bloquer le coulissement en conditions normales de travail. Un système de fermeture simple et pratique qui évite une ouverture accidentelle.

EN. Self-centering stopper that, under normal working conditions, anchors the desk top to the structure and blocks the sliding movement. An easy and practical system to avoid an accidental opening.





SOLUCIÓN BENCH CON SOBRE DESLIZANTE
SOLUTION BENCH AVEC PLATEAU COULISSANT
BENCH SOLUTION WITH SLIDING TOP



SOLUCIONES DE ELECTRIFICACIÓN / SOLUTIONS D'ÉLECTRIFICATION / WIRE MANAGEMENT SOLUTIONS

ES. Adapta Plus incorpora diferentes soluciones para la correcta gestión del cableado y electrificación de sus elementos (patas, sobre y módulos).

FR. Adapta Plus apporte différentes solutions pour la gestion du câblage et l'électrification de ses éléments, sur pieds, plateaux et modules.

EN. Adapta Plus includes a number of wiring and electric access solutions in legs, desktops and modules.

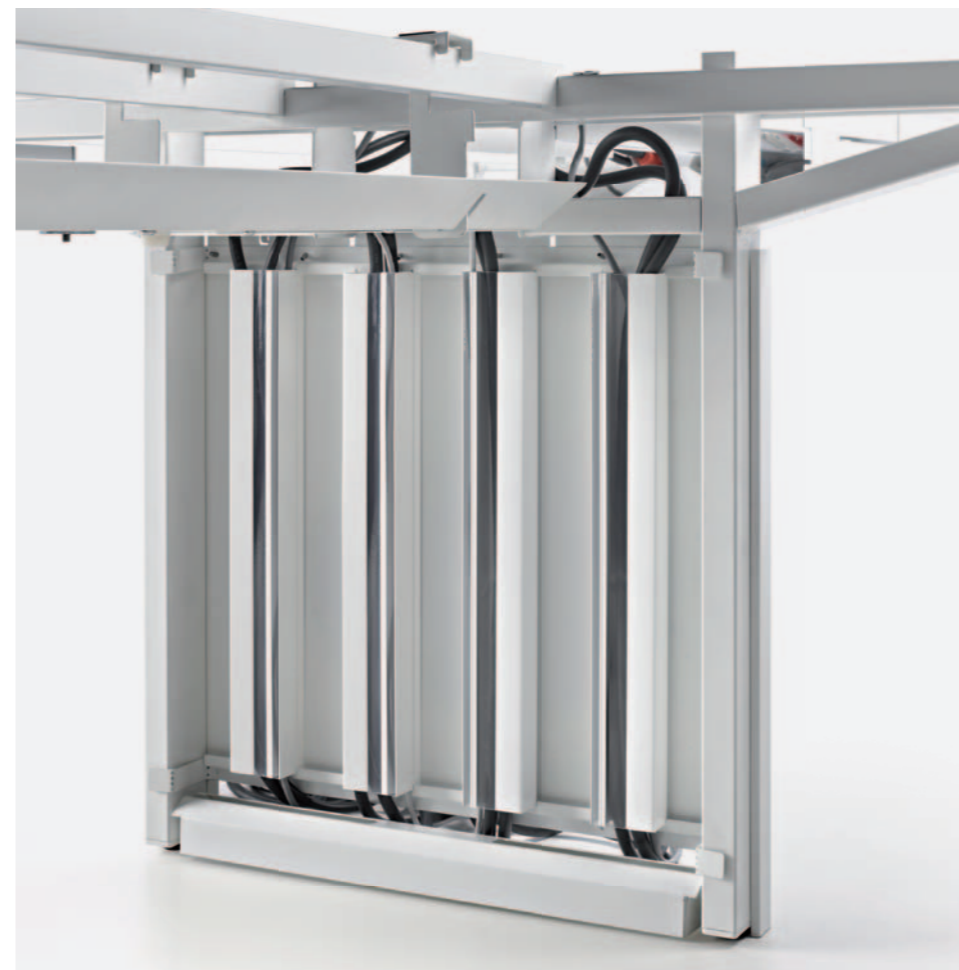
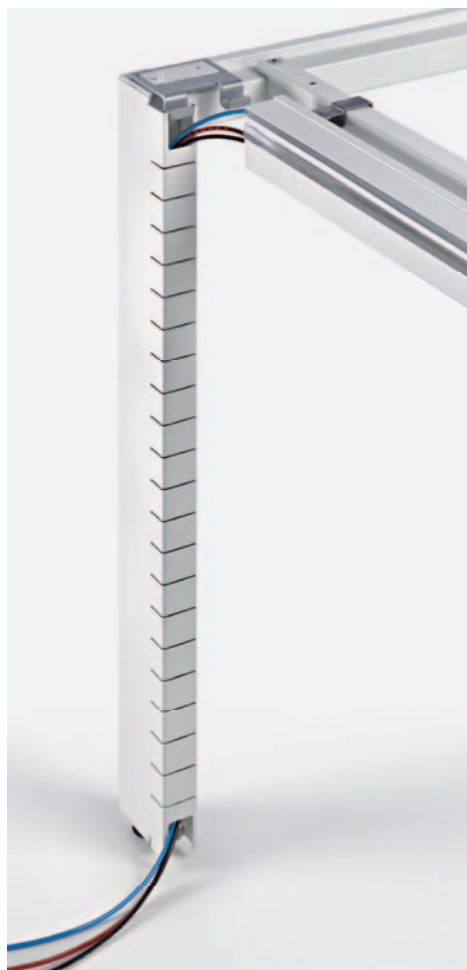

MODUL

OFICINA Y COLECTIVIDADES
BUREAU ET COLLECTIVITÉS
OFFICE AND MODULAR TABLES

ES. El programa Modul oficina cubre las necesidades de todos los ámbitos de su oficina, desde múltiples puestos de trabajo operativo, hasta espacios destinados a salas de juntas y dirección.

La configuración de la mesa también ofrece la posibilidad de incorporar un perímetro metálico, en mesas con formas rectangulares y configuraciones bench.

Modul colectividades cubre todas las necesidades para salas de formación, reuniones o polivalentes. Estos espacios creados para la formación, el debate o la creatividad, son el marco idóneo para este programa por su gran amplitud y posibilidades.

FR. Modul couvre les besoins de tous vos bureaux, autant en postes opérationnels multiples, qu'en postes pour salles de réunion ou direction.

La composition de ce bureau offre la possibilité d'ajouter une structure périmétrale métallique aux postes individuels, ou en Bench.

Modul collectivités couvre tous les besoins pour les salles de formation, réunion ou polyvalentes. Ces espaces créés pour la formation, le débat ou la créativité, sont l'environnement idéal pour ce système, par sa grande amplitude et possibilités.

EN. The Modul range covers all your requirements for the office environment, from multiple operational workstations to boardroom and management areas.

The desk configuration also offers the option to include a metal frame in rectangular desks and bench configurations.

Modul for group settings covers all requirements for training, meeting and multipurpose rooms. Spaces created for training, debate or creativity are the ideal environment for this range, with the enormous range of options it offers.

QATAR UNIVERSITY

Doha / Qatar



ES. Clever Age es una compañía especializada en la creación de soluciones llave en mano para proyectos E-Business: Webs multi-canal, portales E-Commerce, Redes Sociales y pasarelas Web/Movil/Tablet. La compañía ha escogido Modul por su estética minimalista, y su excelente relación calidad/precio.

FR. Clever Age est une société spécialisée dans la conception de projets E-Business: Portails multi-canal, sites e-Commerce, Réseaux Sociaux et applications métier Web/Mobile/Tablets. La société a choisi Modul par son esthétique minimaliste, et sa relation qualité/prix imbattable.

EN. Clever Age is a company specialized in turn key projects for E-business: Multi channel websites, E-commerce portals, social network. This has selected Modul for its minimalistic look and excellent rate quality-price.



ES. En los puestos múltiples de trabajo se incorpora, de serie, una torre que actúa de pata intermedia, cumpliendo las funciones de punto de apoyo y de columna pasa cables.

FR. Sur les postes de travail multiples une tour métallique, qui agit comme piètement intermédiaire, est rajoutée, en assumant les fonctions de point de support et de passage de câbles.

EN. For the multiple workstations a tower, as intermediate leg, is offered as standard item working as a support and wiring access.

CLEVER AGE

Paris / France



SIFATEC

Ciudad de México / México

MODULARIDAD / MODULARITÉ / MODULARITY

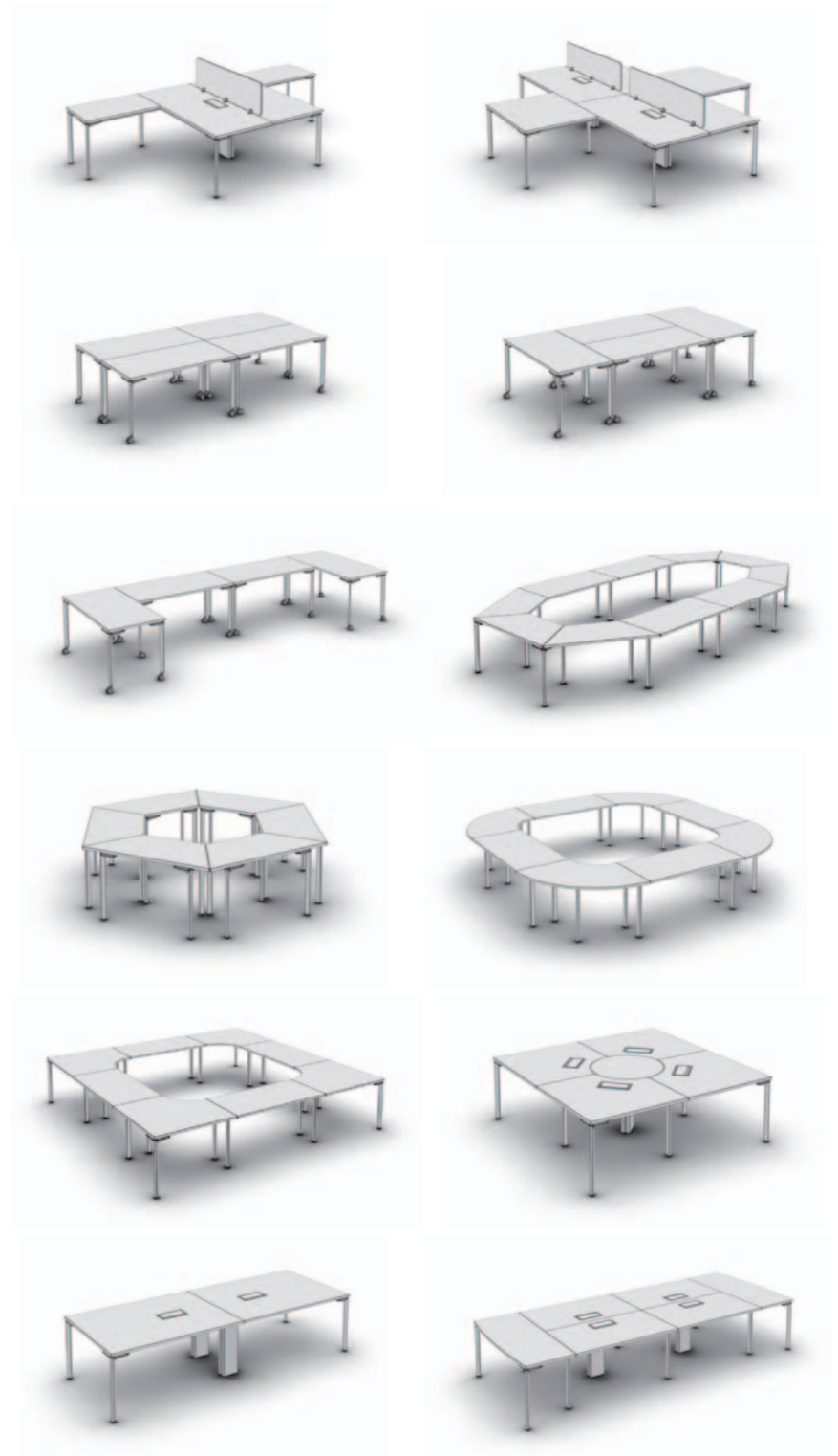

ES. La configuración de la mesa también ofrece la posibilidad de incorporar un perímetro metálico en mesas con formas rectangulares y configuraciones bench.

FR. La configuration de la série, offre la possibilité d'ajouter une structure périmétrale métallique, sous les bureaux rectangulaires ou en bench.

EN. The desk configuration also offers the possibility to feature a metal extra frame for rectangular desks and bench systems.



ES. Modul combina, en una misma zona, áreas de dirección con áreas de reunión sin renunciar al dinamismo, manteniendo la funcionalidad y la elegancia.

FR. Modul combine dans un même espace de travail, zones de direction avec zones de réunion, sans renoncer au dynamisme, mais en gardant la fonctionnalité et l'élégance.

EN. Modul combine in the same place director areas and meeting areas, keeping dynamism, elegance and functionality.



ES. El diseño de la serie Modul incluye embellecedores en la parte superior de la pata. Estos, ofrecen múltiples combinaciones de colores.

FR. Le design de la série Modul inclut des enjoliveurs sur la partie supérieure du piètement. Ceux-ci offrent de nombreuses combinaisons.

EN. The design of the range Modul includes decoration items for the upper part of the leg. These items offer multiple possibilities in colours.



MESAS DE COLECTIVIDADES
BUREAUX POUR COLLECTIVITÉS
COLLECTIVITIES DESKS



ES. Modul colectividades cubre todas las necesidades para salas de formación, reuniones o polivalentes. Estos espacios, creados para la formación, el debate o la creatividad, son el marco idóneo para este programa por su gran amplitud y posibilidades.

FR. Modul collectivités couvre tous les besoins pour les salles de formation, réunion ou polyvalentes. Ces espaces créés pour la formation, le débat ou la créativité, sont l'entourage idéal pour ce système, par sa grande amplitude et possibilités.

EN. The Modular section covers all needs for training areas or meetings. These places create for training, debate or creativity are the ideal environment for this programme for its great possibilities.



ES. Los espacios polivalentes en áreas abiertas requieren de una amplia modularidad y posibilidades de combinación de medidas y formas. Modul cumple este requisito a la perfección.

FR. Les espaces polyvalents demandent d'une grande modularité et de possibilités de combinaison de formes et dimensions. Modul s'adapte à cette demande à la perfection.

EN. The polyvalent space in open areas requires a huge modularity and possibilities in combination with measures and shapes. Modul achieves that perfectly.



DETALLES TÉCNICOS / DETAILS TECHNIQUES / SPECIFICATIONS

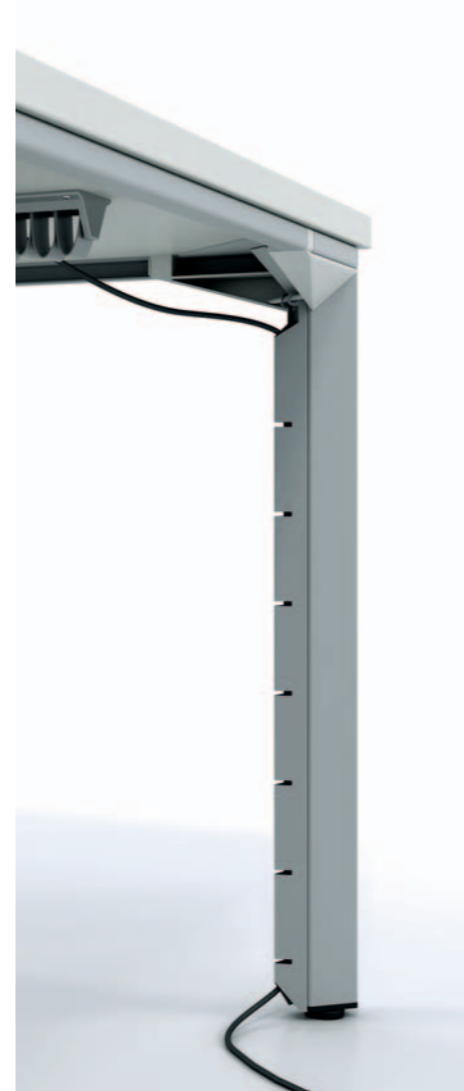

ES. Un antiguo piso en el Eixample de Barcelona, totalmente reformado acoge el Meet Business Confort and Networking, conocido como el Meet BCN.

Meet seleccionó Modul por su excelente relación calidad-precio y su estética basada en la sencillez que le permite combinar con cualquier decoración.

FR. Un ancien appartement dans le quartier d'Eixample, à Barcelone, entièrement restauré, accueille le Meet Business Confort and Networking, également connu sous le nom Meet BCN.

Meet a choisi Modul en raison de son excellent rapport qualité-prix et de son esthétique basée sur la simplicité, qui lui permet de combiner tous types de décorations.

EN. A fully renovated old flat in the Eixample district of Barcelona hosts the Meet Business Confort and Networking event known as Meet BCN.

Meet chose Modul for its excellent value for money and appearance based on its simplicity which means it goes with any décor.

COWORKING MEET BCN

Barcelona / Spain

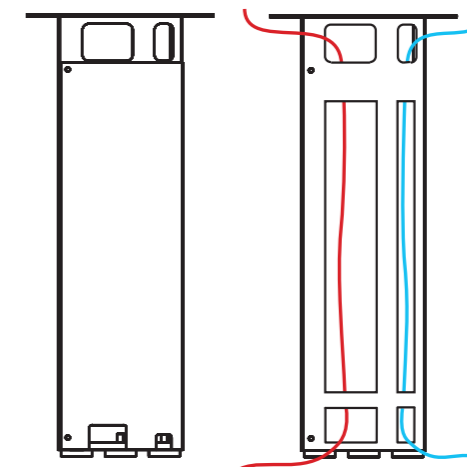

2MOVE

MESA ABATIBLE
TABLE RABATTABLE
FLIP TABLE

BUSINESS CENTER
OFFICE
EDUCATION
HOTEL BUSINESS
CATERING
EVENTS

ES. Mesa abatible que une a la practicidad de una mesa auxiliar la apuesta por una estética cuidada y un diseño innovador, convirtiéndola en un elemento 100% útil.

Dotada de una fuerte personalidad, está pensada para equipar eventualmente cualquier espacio con las exigencias que requiere cualquier mesa convencional. Abatible, apilable y disponible en diversos tamaños, formas y colores. 2Move es un comodín para cualquier espacio

FR. Table rabattable, qui réunit la fonctionnalité d'une table auxiliaire, avec le pari pour une esthétique soignée, et un design innovateur.

Avec une forte personnalité, elle est pensée pour équiper éventuellement n'importe quel espace, mais en répondant aux exigences d'un bureau traditionnel. Rabattable, empilable, et disponible en différentes dimensions, formes et finitions. 2Move représente un joker dans n'importe quel espace.

EN. Flip table which joins the practicality of an auxiliary desk with an elegant aesthetic and innovative design, turning it into an element 100% useful.

Supplied with strong personality, it is developed to equip any possible space to be used as a standard desk. Flip, stackable and available in several sizes, shapes and colors. 2Move is perfect for any space.

UNED UNIVERSIDAD CORPORATIVA

Barcelona / Spain





ES. Manecilla que acciona el mecanismo de abatimiento de la mesa.

FR. Manette qui enclenche le mecanisme d'abattée de la table.

EN. Handle which drives the flip table mechanism.



60 / 70 / 80 cm
23.6" / 27.5" / 31.5"

120 / 140 / 160 / 180 cm
47.2" / 55.1" / 63" / 70.8"



72 / 73 cm
28.3" / 28.7"



ES. Sistema de unión lateral entre mesas. (opcional)

EN. Système d'union latérale entre tables. (Optionnel)

FR. System of side joining desks. (Optional)



ES. Sistema de regulación cónico que permite una optima fijación del sobre.

FR. Système de réglage conique qui permet une meilleure fixation du plateau.

EN. Regulatory system which allows an optimal conical fixing on desk top.



1 Sobre con canto recto
Plateau angle droit
Top with straight edging

2 Sobre con radio
Plateau angle arrondi
Top with radius

3 Sobre con radio y canto antichoque
Plateau angle arrondi et antichoc
Top with radius and anti-shock



ABATIBLE NO PLEGABLE
RABATTABLE NON PLIANTE
FLIP NOT FOLDING

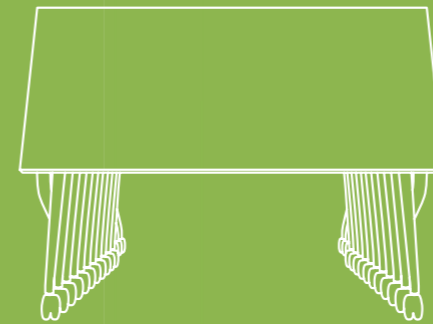

ES. El diseño de la pata reduce el espacio necesario para su almacenamiento, ocupando sólo el ancho de la mesa.

FR. Le design du piètement réduit la place nécessaire à son rangement, qui occupera seulement l'espace correspondant à la largeur du plateau.

EN. The leg design is reducing the necessary space for its storing, occupying just the width of the desk.

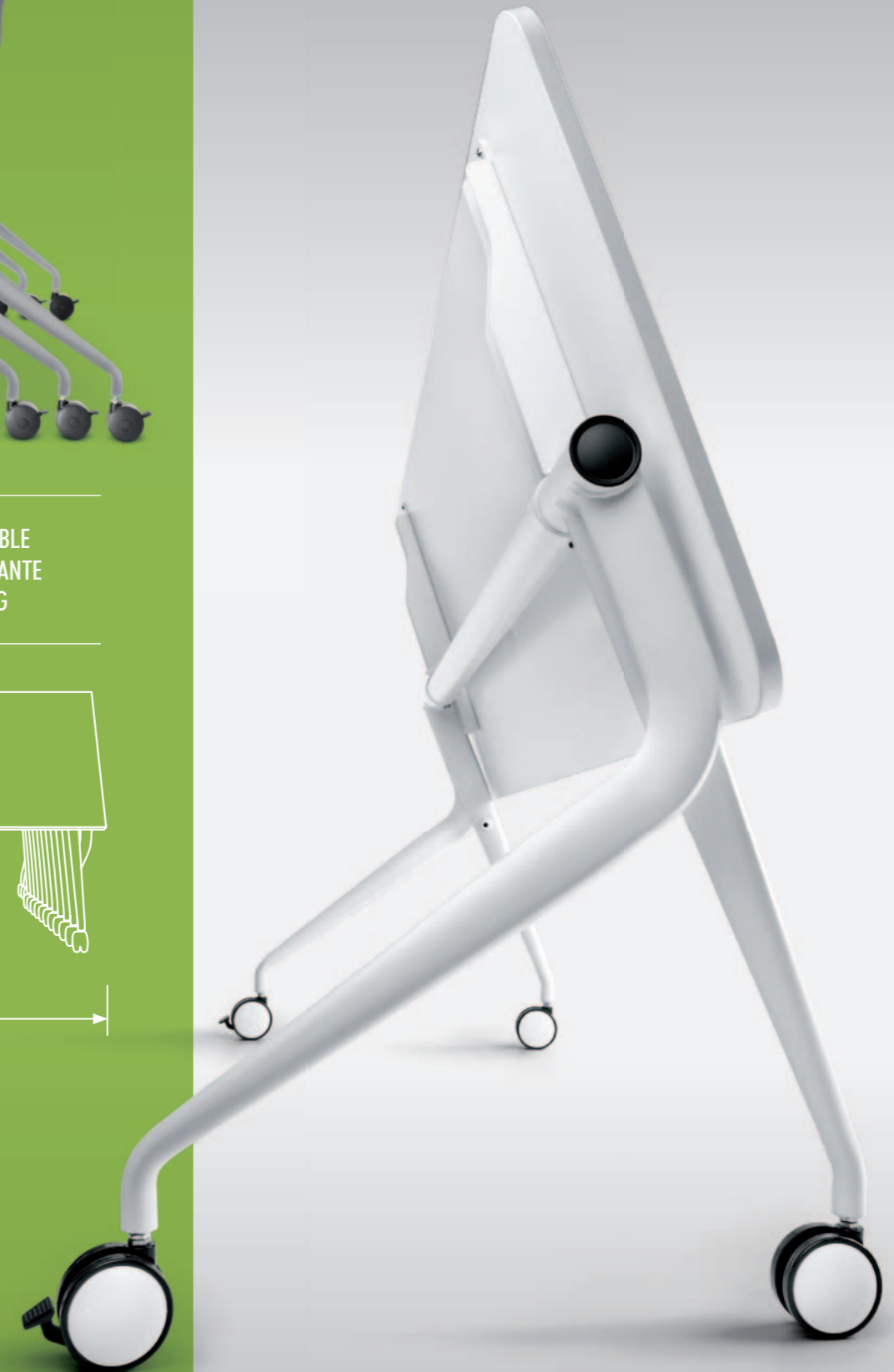



ELISAVA

Barcelona / Spain

ES. Elisava, una de las universidades especializadas en diseño más relevantes de Europa, pionera en los estudios de diseño e ingeniería, tiene 2.000 estudiantes procedentes de todo el mundo.

Para las aulas de diseño se ha escogido la mesa 2Move, que se adapta perfectamente a los actuales requerimientos de flexibilidad y movilidad del sector formativo.

En esta ocasión se ha diseñado una versión de la 2Move con una mochila lateral que permite guardar los cables y los mandos de todos los equipos que maneja el profesor, dejando así una superficie de trabajo completamente limpia y útil.



FR. Elisava, l'une des universités spécialisées en design les plus importantes d'Europe, pionnière en études de design et d'ingénierie, compte 2.000 étudiants provenant des quatre coins du monde.

Pour les salles de design, c'est la table 2Move qui a été choisie car elle répond parfaitement aux demandes actuelles de flexibilité et de mobilité du secteur de la formation.

Pour l'occasion, nous avons conçu une version de la table 2Move qui a été équipée d'un accessoire de rangement latéral permettant de déposer les câbles et les télécommandes des divers équipements dont se sert le professorat, la table de travail demeurant ainsi dégagée et utilisable sur toute sa surface.

EN. Elisava is one of Europe's most important university schools specialising in design, and a pioneer in design and engineering studies. It prepares 2.000 students from around the world.

The 2Move table was chosen for the design classrooms because it adapts perfectly to the current requirements of flexibility and mobility of the learning sector.

On this occasion a version of the 2Move was designed featuring a side pouch for storing all the cables and equipment accessories used by the lecturer, leaving the surface of the table uncluttered and fully usable.

DUO ACOUSTIC SCREEN

PANELES ACÚSTICOS MODELO "DUO"
PANNEAUX ACOUSTIQUES MODÈLE "DUO"
ACOUSTIC SCREENS "DUO" MODEL

ES. El panel DUO facilita la privacidad en su puesto de trabajo, incorporando una mejora acústica y estética. Disponible en varios colores, DUO le permite personalizar su puesto de trabajo, de acuerdo a sus necesidades de diseño. La gama de paneles acústicos DUO contribuye a reducir de forma sensible los niveles de ruido subyacente y el tiempo de reverberación en el espacio, mejorando la inteligibilidad en las conversaciones.

El panel DUO está compuesto por un panel aglomerado de melamina de 19 mm con una chapa de DM en cada superficie de 2,5 mm rematado con un fieltro de 0,8 mm de espesor.

FR. Le panneau DUO vous donne plus d'intimité sur le lieu de travail ainsi que de meilleures conditions acoustiques et esthétiques. Disponible en plusieurs coloris, DUO vous permet de personnaliser votre poste de travail en fonction de vos besoins en matière de décoration. La gamme de panneaux sonores DUO contribue à réduire sensiblement les niveaux de bruit sous-jacent et la durée de réverbération dans l'espace, améliorant ainsi l'intelligibilité dans les conversations.

La cloison DUO est composée d'un panneau aggloméré en mélamine de 19 mm et, sur chaque face, d'une plaque de MDF de 2,5 mm revêtue de feutre d'une épaisseur 0,8 mm.

EN. The DUO screen provides your workstation with greater privacy and features enhanced aesthetics and sound absorption. DUO is available in several colours, and enables you to personalise your work station to suit your design needs. The DUO acoustic panel range noticeably helps reduce background noise levels and reverberation time in the space, making conversations more intelligible.

The DUO panel is made up of a 19mm-thick melamine chip-board panel with a 2.5 mm thick sheet of MDF covering each surface, finished with a 0.8 mm-thick felt covering.





ACCESORIOS PARA PANELES ACÚSTICOS MODELO "DUO"
 ACCESSOIRES PANNEAUX ACOUSTIQUES MODÈLE "DUO"
 ACOUSTIC SCREENS ACCESSORIES "DUO" MODEL

ES. Para composiciones bench, puede completar la privacidad en cada puesto de trabajo incorporando un panel lateral fijo o móvil.

Los accesorios para el panel acústico DUO le permiten obtener un mayor rendimiento en su espacio de trabajo.

FR. Pour les compositions bench, vous pouvez créer votre espace privé de travail en installant un panneau latéral fixe ou mobile.

Les accessoires du panneau acoustique DUO vous permettront d'obtenir un meilleur rendement dans votre espace de travail.

EN. You can enhance the privacy of bench configurations by adding a fixed or mobile side screen.

The accessories for the sound absorbing DUO screen enable you to get the most out of your workstation.



ES. Para crear entornos más ágiles se ha desarrollado un panel lateral fino que resulta más ligero y conserva el mismo diseño de la serie.

FR. Pour créer des entourages plus dynamiques nous avons développé un panneau latéral plus fin, qui est plus léger et conserve le design de la série.

EN. In order to create more agile environments, a new slimmer side screen has been developed, it is lighter and keeps the same design of the range.



SLIM ACOUSTIC SCREEN

PANELES ACÚSTICOS MODELO "SLIM"
PANNEAUX ACOUSTIQUES MODÈLE "SLIM"
ACOUSTIC SCREENS "SLIM" MODEL

ES. Panel SLIM fabricado con tejido acústico, que proporciona un notable rendimiento fonoabsorbente. Su diseño, de sellado exclusivo, permite un remate sin costuras y le convierte en una solución versátil muy competitiva. La gama de paneles acústicos SLIM contribuye a reducir de forma sensible los niveles de ruido subyacente y el tiempo de reverberación en el espacio, mejorando la inteligibilidad en las conversaciones.

El panel SLIM está compuesto por un tablero de melamina de 8 mm de espesor recubierto por cada lado con un tejido textil en forma de fieltro de 3 mm de espesor.

FR. Panneau SLIM fabriqué à l'aide d'un tissu d'isolation acoustique phonoabsorbant considérable. Son design exclusif et l'utilisation du scellage sans coutures en font un produit polyvalent et très compétitif. La gamme de panneaux sonores SLIM contribue à réduire sensiblement les niveaux de bruit sous-jacent et la durée de réverbération dans l'espace, améliorant ainsi l'intelligibilité dans les conversations.

Le panneau SLIM est composé d'une plaque en mélamine de 8 mm d'épaisseur revêtue sur chaque face d'un tissu de feutre de 3 mm d'épaisseur.

EN. SLIM screen made with high-performance sound absorbing fabric.

Its exclusive design makes it a versatile, very competitive solution that features seamless, sealed construction. The SLIM acoustic panel range noticeably helps reduce background noise levels and reverberation time in the space, making conversations more intelligible.

The SLIM panel is made up of an 8 mm thick melamine board, covered on each side by 3 mm thick woven felt fabric.





ACCESORIOS PARA PANELES ACÚSTICOS MODELO "SLIM"
 ACCESSOIRES PANNEAUX ACOUSTIQUES MODÈLE "SLIM"
 ACOUSTIC SCREENS ACCESSORIES "SLIM" MODEL

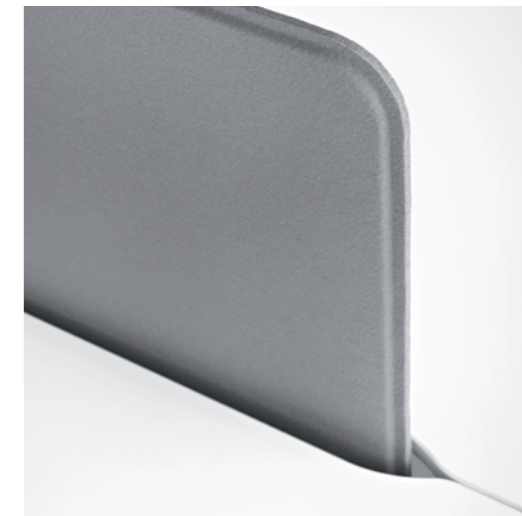

ES. Su tejido sintético anti-ácaros garantiza su higiene. Disponible en una atractiva paleta de colores, también puede ser personalizado en cualquier color como pedido especial. SLIM permite ser adaptado a cualquier composición Adapta Plus y TWork, ya sea en mesa individual o bench.

FR. Son revêtement synthétique anti-acariens est une garantie d'hygiène. Disponible dans une belle palette de couleurs, il peut aussi être personnalisé, sur commande, dans la couleur de votre choix. SLIM est adaptable à toutes les compositions Adapta Plus et TWork, en format table individuelle ou bench.









EN. Its synthetic anti-mite fabric ensures optimum hygiene. Available in a wide range of colours and can be ordered in your colour of choice. SLIM adapts to any Adapta Plus and TWork configuration, including single desks or bench arrangements.

POWER SOLUTIONS

SOLUCIONES DE ELECTRIFICACIÓN
SOLUTIONS D'INSTALLATION ÉLECTRIQUE
ELECTRIFICATION SOLUTIONS



BASES DE ENCHUFES / BLOC PRISES / POWER SOCKETS BASE

	3 enchufes 3 prises 3 power sockets	2 enchufes + 2 RJ45 CAT5e 2 prises + 2 RJ45 CAT5e 2 power sockets + 2 RJ45 CAT5e	3 enchufes + 2 RJ45 CAT5e 3 prises + 2 RJ45 CAT5e 3 power sockets + 2 RJ45 CAT5e
  SCHUCKOS			
 UTE			
	220 mm	220 mm	282 mm

ACCESORIOS / ACCESSOIRES / ACCESSORIES



Cables 2 m
Câbles 2 m
Wires 2 m



Prolongación Cable 2 m
Prolongation Câble 2 m
Extension Wire Base 2 m



Distribución
Distribution
Distribution



Unidad de conexión para cable
Unité de connexion pour câble
Conexion unit for wire

MEJORAS / AMÉLIORATIONS / IMPROVEMENTS

Montaje sencillo

Opciones de combinación entre bases mediante sistema Plug & Play

Cables ecológicos, libre de halógenos

Conexión de alimentación Wieland GST18/3

Perfil estructural en aluminio anodizado

Tomas RJ45 hembras con acceso en la parte frontal y trasera

Diseñado en Alemania

Montage simple

Options de raccordement des bases à l'aide du système Plug & Play (prêtes à l'emploi)

Câbles écologiques, sans halogènes

Connexion d'alimentation Wieland GST18/3

Profilé structurel en aluminium anodisé

Prises femelles RJ45 accessibles à l'avant et à l'arrière

Déssiné en Allemagne

Easily fitted

Options for combining bases using Plug & Play system

Environmentally friendly halogen-free cables

Wieland GST18/3 power-supply connection

Anodised aluminium structural profile

RJ45 female sockets with front and rear access

Engineered in Germany

PV+

ARMARIO METÁLICO DE PERSIANA ARMOIRE METALLIQUE À RIDEAUX METAL SIDE TAMBOUR CUPBOARD

ES. Los armarios de persiana son un producto en constante evolución, al que se incorporan continuas mejoras técnicas, estéticas y nuevas soluciones de equipamiento interior.

FR. L'armoire à rideaux est un produit qui évolue constamment auquel nous incorporons continuellement des améliorations techniques, esthétiques et de nouvelles solutions d'équipement interne.

EN. The tambour door cupboards are constantly evolving, incorporating technical and aesthetic improvements and new options for interior fittings.



ZITRO GAMES

Barcelona / Spain



ES. Los laterales interiores son completamente lisos para facilitar la colocación y extracción de objetos cómodamente y sin dañarlos.

Los bastidores portacarpetas extensibles permiten ordenar las carpetas en dos sentidos.

Todos los armarios incorporan una guía portacarpetas en el cabezal del mueble.

El armario de 120 cm de ancho admite tres filas de carpetas tamaño A4 de forma frontal.

FR. Les côtés intérieurs sont complètement plats pour introduire et pour retirer plus facilement les éléments à ranger sans les endommager.

Les armatures des porte-documents extensibles permettent de ranger les documents dans les deux sens.

Toutes les armoires sont équipées d'une glissière pour porte-documents sur la partie supérieure du meuble.

Dans l'armoire de 120 cm de large il est possible de ranger, en façade, trois rangées de dossiers format A4.

EN. The side interiors are completely smooth, to make storing and removing objects easier and more comfortable, and avoid any damage.

The expandable folder storage frame allows for files to be organised in two different ways.

All of the cabinets include a folder storage guide at the head of the piece.

The 120 cm. wide cabinet fits three rows of A4 files upright.



ES. Personalice su armario con el equipamiento interior que mejor resuelva sus necesidades de archivo.

Para su seguridad, las bandejas y bastidores extraíbles disponen de un mecanismo de bloqueo que impide el vuelco accidental del armario.

FR. Personnaliser votre armoire avec l'équipement intérieur qui résoudra à tout jamais vos problèmes de classement.

Pour une sécurité optimale, les étagères et armatures extractibles disposent d'un mécanisme de blocage qui empêche l'armoire de se renverser accidentellement.

EN. Personalise your cabinet with interior fittings that better meet all your filing needs.

The removable trays and frames have a blocking mechanism for security purposes which prevents them from accidentally sliding out of the cabinet.

AMT

ARMARIO METÁLICO MIXTO PUERTAS Y ESTANTES & ARMARIO METÁLICO PUERTAS BATIENTES
 ARMOIRE METALLIQUE COMBINÉE PORTES ET ÉTAGÈRES & ARMOIRE METALLIQUE PORTES BATTANTES
 COMBINATION STEEL DOORS AND SHELVES & STEEL CUPBOARD DOUBLE DOOR

ES. AMT Armarios es la solución del sistema para armarios con puertas batientes y estanterías, el complemento perfecto al tradicional armario de persiana y una inmejorable opción como armario de diseño, competitivo y de calidad. Puertas disponibles en madera, melamina y metal.

FR. AMT Armoires est la solution du système pour armoires à portes battantes et rayonnages. Il s'agit du complément idéal à l'armoire persienne traditionnelle et du meilleur choix en matière d'armoire de design, de compétitivité et de qualité. Portes disponibles en bois, mélamine et métal.

EN. AMT Cupboards are the solution for cabinets with leaf doors and shelves. The perfect complement for the conventional rolling shutter cabinet and the best possible option as a quality, competitive design cabinet. Doors available in wood veneer, melamine and steel.



ESTEVE
 PARC CIENTÍFIC

Barcelona / Spain

AMT

ARMARIO METÁLICO ESTANTERIA SIN PUERTAS ARMOIRE METALLIQUE SANS PORTE STEEL BOOKCASE

ES. Solución básica de almacenamiento que permite el acceso al interior del armario con total facilidad garantizando una rápida visualización de su contenido.
Este armario se entrega con laterales mecanizados y preparados para una futura instalación de puertas.

FR. Solution basique de stockage permettant d'accéder à l'intérieur de l'armoire en toute facilité et de visualiser rapidement son contenu.
Cette armoire est fournie avec des côtés percés et préparés en vue d'une éventuelle installation de portes.



EN. Basic storage solution providing easy access to the inside of the cabinet and quick display of its contents.
This cabinet comes with sides that are ready for the addition of doors in the future.



AMT

ARMARIO METÁLICO PUERTAS CORREDERAS ARMOIRE METALLIQUE PORTES COULISSANTES STEEL SLIDING DOOR

ES. AMT Correderas es un sistema habitual en cierto tipo de instalaciones, muy utilizado en aquellos casos en que, por cuestiones de espacio disponible, no se desea armarios de puerta batiente y que, por estética, se prefiere la opción de puertas correderas. Puertas disponibles en melamina y metal.

FR. AMT Coulisantes est le système habituellement mis en place dans certains types d'installations et particulièrement dans des locaux où faute de place, les armoires à portes battantes ne sont pas choisies. Le client peut aussi tout simplement préférer les portes coulissantes pour des raisons d'esthétique. Portes disponibles en mélamine et métal.



EN. AMT Sliding doors are usual in a certain type of installation where opening leaf doors are not desired for space reasons and sliding doors are preferred for aesthetic considerations.
Doors available in melamine and steel.



AMT

ARMARIO METÁLICO MIXTO ARCHIVO Y ESTANTES & ARMARIO METÁLICO ARCHIVADOR ARMOIRE METALLIQUE COMBINÉE TIROIRS ET ÉTAGÈRES & CLASSEUR METALLIQUE COMBINATION STEEL STORAGE FOR SIDE FILERS AND SHELVES & STEEL SIDE FILERS

ES. Los archivadores tradicionales, por su excesiva profundidad, no encajan bien en el resto de mobiliario de oficina. Estos archivadores laterales se integran perfectamente, de forma elegante y funcional, con la modulación de los armarios. Frontes disponibles en madera, melamina y metal.

FR. L'énorme profondeur des classeurs traditionnels ne permettait leur intégration dans le reste du mobilier de bureau. Par contre, nos classeurs latéraux s'intègrent à la perfection, de manière élégante et fonctionnelle, dans la configuration de toutes les armoires. Façades disponibles en bois, mélamine et métal.

EN. Current filing cabinets fail to fit properly because they are too deep for the rest of office furniture. Our side filing cabinets fit in perfectly both from an aesthetic and a functional point of view with cabinet modules. Fronts available in wood veneer, melamine and steel.



100 cm
39.3"

145 / 160 / 198 cm
57" / 62.9" / 77.9"



80 / 100 cm
31.5" / 39.3"

45 cm
17.7"

69 / 105 / 145 cm
27.1" / 41.3" / 57"

TIRADORES / POIGNÉES / HANDLES



Embutido · Encastrée
Embossed

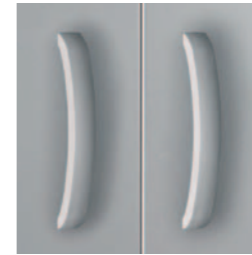

Corporativo · Corporative
Corporate



Inspira



Adapta

LAMAS PV+ / RIDEAUX PV+ / TAMBOUR PV+



B3
Blanco 9003
Blanc 9003
White 9003

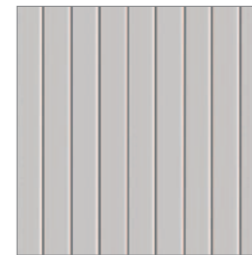

DP
Dauphin
Dauphin
Dauphin

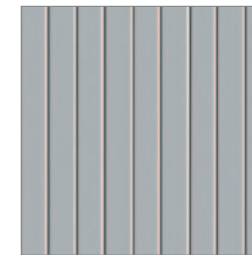

AL
Aluminio
Aluminium
Aluminium

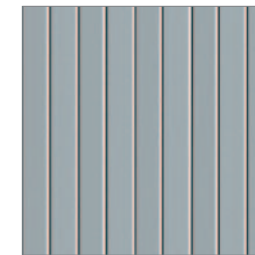

DA
Décor Aluminio
Decor Aluminium
Decor Aluminium

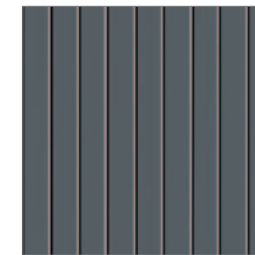

AN
Antracita
Anthracite
Anthracite



NE
Negro
Noir
Black

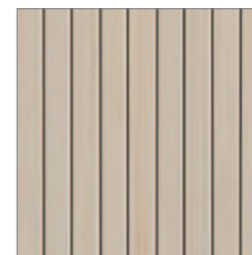

CE
Arce
Érable
Maple

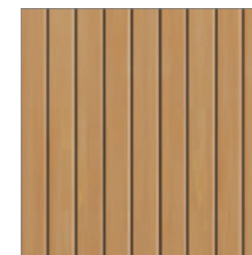

H5
Haya 2005
Hêtre 2005
Beech 2005

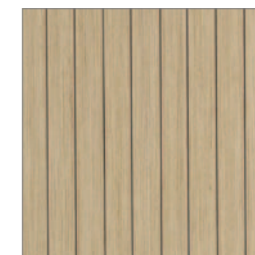

DR
Décor Roble
Decor Chêne
Decor Oak



AMT RAW

ARMARIOS DE ACERO EN BRUTO
ARMOIRES EN ACIER BRUT
RAW STEEL CABINETS

ES. La edición limitada del armario AMT Raw de acero en bruto ha sido diseñada para equipar instalaciones singulares y espacios de trabajo diferentes.

AMT Raw resalta la belleza industrial del producto y su materia prima. Una interpretación que presenta el armario metálico desnudo, en estado puro y libre de ornamentos.

Una solución para el Front Office alternativo, para arquitectos, diseñadores y decoradores, que ofrece un aspecto diferente y con personalidad para sus instalaciones.

El escenario utilizado es una nave abandonada utilizada como antiguo taller de bombonas de hospital, un espacio lleno de historia y personalidad ubicado en el centro de Barcelona

FR. L'édition limitée d'armoires AMT Raw en acier brut a été conçue pour équiper des installations singulières et des espaces de travail décalés.

AMT Raw met en valeur la beauté industrielle du produit et de sa matière première. Une interprétation dépouillée de l'armoire métallique présentée dans son état pur et sans ornement.

Une solution pour un poste de travail alternatif destinée aux architectes, designers et décorateurs dont l'aspect est singulier et plein de personnalité.

Le décor utilisé est un entrepôt abandonné qui servait d'atelier de matériel hospitalier, un espace chargé d'histoire et plein de caractère situé au cœur de Barcelone.

EN. The limited edition AMT Raw cabinet made of raw steel has been designed to furnish unique facilities and distinctive work spaces.

AMT Raw enhances the industrial charm of the product and its composition material; an interpretation that features the bare metal cabinet in its raw state, free of embellishments.

A solution for an alternative Front Office, for architects, designers and decorators, which offers a creative aspect that lends character to your facilities.

The staging used is an abandoned industrial complex that was formerly used to make medical oxygen cylinders, a historic venue full of character located in the centre of Barcelona.



QBUC

CAJONERAS METÁLICAS
CAISSONS MÉTALLIQUES
METAL PEDESTALS

SU ESPACIO PERSONAL
VOTRE ESPACE PERSONNEL
YOUR PERSONAL PLACE

ES. Qbuc permite decidir como debe ser su espacio personal, el bolso, casco, smartphone, tablet, la comida, puede organizar su espacio y priorizar lo que de verdad necesita para funcionar.

La combinación de accesorios disponibles le permite distribuir cada cosa en su sitio y le ofrece múltiples combinaciones que puede modificar con toda facilidad y flexibilidad.

Un espacio que realmente se adapta a sus necesidades.

FR. Qbuc vous permet de décider comment doit être aménagé votre espace personnel à l'intérieur ; le sac à main, le casque, smartphone, ordinateur portable, crayons...

La combinaison d'accessoires disponibles vous permettra de trouver une place pour chaque élément.

L'espace s'adapte à vos besoins.

EN. Qbuc allows you to decide how to organize your personal space, either for handbag, helmet, Smartphone, tablet, food... it can organize your space and priorities the real things to work.

The combination of accessories available allows you to distribute every single thing in the right place and offers multiple combinations which can be changed easily.

A space which adapts to your needs.



50 / 63 cm
19.7" / 24.8"

57 / 77 cm
22.4" / 30.3"

ES. Tiradores: Externos o integrados
FR. Poignées: Encastrées ou en applique
EN. Handles: Embossed or external

ES. Frontales: Laminados, metálicos o madera
FR. Façades: Stratifiées, métalliques ou placage bois
EN. Fronts: Laminate, metal and wood veneer

30 / 42 cm
11.8" / 16.5"

TIRADORES / POIGNÉES / HANDLES

EMBUTIDO / ENCASTRÉE / EMBOSSED

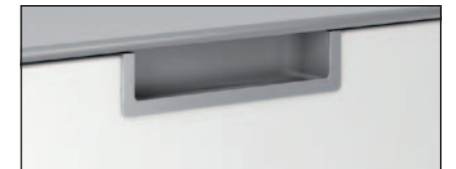

ADAPTA



INSPIRA

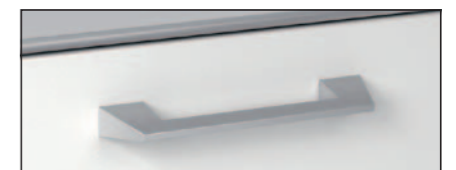

CORPORATIVO / CORPORATIVE / CORPORATIVE

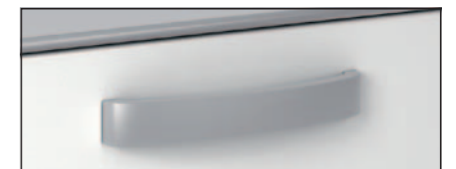

CAJONERA METÁLICA COLGANTE / CAISSON METALLIQUE SUSPENDU / METAL FIXED PEDESTAL



QBUC ALTURA MESA / QBUC HAUTEUR BUREAU / QBUC DESK HIGH



ES. Buck metálico altura mesa solo compatible con la serie Adapta Plus, Adapta 2 Plus, Twork y Modul. La altura total es de 74 cm con sobre de 19 mm.

FR. Caisson porteur métallique compatible uniquement avec la série Adapta Plus, Adapta 2 Plus, TWork et Modul. La hauteur totale est de 74 cm avec plateau en 19 mm.

EN. Desk high pedestal, only compatible with ranges Adapta Plus, Adapta 2 Plus, Twork, and Modul. Total height is 74 cm with 19 mm top.

ES. Buck metálico altura mesa compatible con las series Inspira, Adapta y Sintra. La altura total es de 72 cm con sobre de 30 mm.

FR. Caisson porteur métallique compatible avec les séries Inspira, Adapta et Sintra. La hauteur totale est de 72 cm avec plateau en 30 mm.

EN. Desk high pedestal, compatible with Inspira, Adpata and Sintra. Total height is 72 cm with 30 mm top.

MODELOS QBUC / MODÈLES QBUC / QBUC MODELS



1005-F-11PE
Blanco - Aluminium / Blanc - Aluminium
White - Aluminium



1005-F-11PE
Negro - Blanco / Noir - Blanc
Black - White



1005-F-11PE
Roble 06 - Negro / Chêne 06 - Noir
Oak 06 - Black

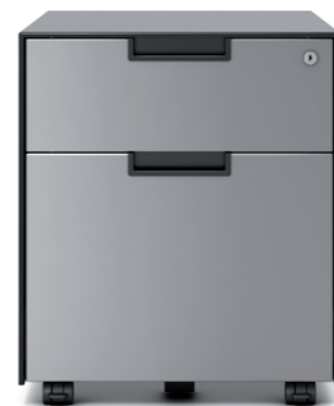

1005-F-12E
Aluminio - Negro / Aluminium - Noir
Aluminium - Black



1005-F-12E
Aluminio / Aluminium / Aluminium



1005-F-12E
Blanco - Negro / Blanc - Noir
White - Black



1005-F-13E
Negro - Aluminio / Noir - Aluminium
Black - Aluminium



1005-F-13E
Blanco / Blanc / White



1005-F-13E
Titanio / Titane / Titanium

AD

ESTÉTICA Y ORDEN
ESTHÉTIQUE ET ORDRE
AESTHETIC AND ORDER

ES. Los armarios AD crean espacios sofisticados con su presencia, tanto para zonas nobles como zonas abiertas.

Todos sus componentes ayudan a ofrecer esta imagen:

Su estructura, toda realizada en gruesos de 30 mm, puertas de cristal enmarcadas en aluminio, niveladores de diseño exclusivo y por su puesto sus proporciones equitativas.

Varias medidas de alto y ancho aportan la modularidad necesaria.



AD-160.2.ML / AD-160.2.ML.CR
182 cm x 46 cm x 160 cm
71.6" x 18" x 63"



AD-160.1.ML
93 cm x 46 cm x 160 cm
36.6" x 18" x 63"

FR. Les armoires AD créent des espaces sophistiqués, autant dans les zones nobles que dans les zones ouvertes. Toutes leurs composantes aident à créer cette image:
Sa structure, réalisée en épaisseur 30 mm, les portes en verre de différents coloris avec cadre aluminium, des vérins à design exclusif et bien sûr, aussi par leurs proportions. Plusieurs dimensions en hauteur et largeur apportent la modularité nécessaire pour pouvoir s'adapter à vos besoins.

EN. AD cupboards create sophisticated spaces, either for directors areas or open areas. All their components help to achieve that impression:
Its carcass all made of 30 mm, glass doors with an aluminum frame, level adjusters highly designed and its right proportions. Several heights and widths are good for modularity purposes.

Descripción / Description / Description

Ancho x Profundo x Altura
Largeur x Profondeur x Hauteur
Wide x Deep x High



AD-160.3.ML / AD-160.3.ML.CR
271 cm x 46 cm x 160 cm
106.7" x 18" x 63"



AD-105.3.ML / AD-105.3.ML.CR
271 cm x 46 cm x 105 cm
106.7" x 18" x 41.3"

MAD

PRÓXIMO Y VERSÁTIL
ACCESSIBLE ET FONCTIONNEL
CLOSE AND VERSATILE

ES. El armario auxiliar MAD es un elemento que aporta sobriedad y funcionalidad. Sobriedad por sus líneas claramente definidas por los gruesos de 30 mm de su estructura y funcionalidad, por aportar espacios para la clasificación documental así como su superficie superior para alojar elementos funcionales o decorativos.

La posibilidad de escoger puertas en distinto color de la estructura, y sus niveladores exclusivos dan un toque de distinción a una pieza singular.



DP2-MAD200
Negro / Noir / Black



DP2-MAD200
Roble - Blanco / Chêne - Blanc
Oak - White



DP2-MAD200
Wengué / Wengué / Wengué



DP2-MAD200
Nogal - Blanco / Noyer - Blanc
Walnut - White

FR. Le meuble auxiliaire MAD est un élément qui apporte sobriété et fonctionnalité. Sobriété par ses lignes clairement dessinées grâce à sa structure en 30 mm, et fonctionnalité car nous apportons de nouveaux espaces pour le rangement, ainsi qu'une surface pour recevoir des éléments fonctionnels ou décoratifs.

La possibilité de choisir les portes dans une finition différente du couleur de la structure, et ses vérins exclusifs, donnent une touche de classe à une pièce singulière.

EN. MAD cupboard is an element that offers sobriety and functionality. Sobriety for its lines clearly defined by its thickness of 30 mm and functionality for spaces to be used to store documents, and also the upper part for basic elements or decorative elements.

Possibility is choosing doors in different color and level adjusters to give a distinguished feature.

Medidas / Measures / Mesures

Ancho x Profundo x Altura
Largeur x Profondeur x Hauteur
Wide x Deep x High

200 cm x 46,5 cm x 64,5 cm
78.7" x 18.3" x 25.4"

MAO

MÓDULO AUXILIAR OPERATIVO MODULE AUXILIAIRE OPÉRATIF OPERATIVE AUXILIARY MODULE

ES. El Módulo Auxiliar Operativo facilita soluciones para su archivo personal aportando mayor disponibilidad de espacio efectivo para la mesa de trabajo. Combina diversas soluciones en cajoneras y estantes con y sin puerla en distintos acabados y composiciones, creando un espacio auxiliar útil y práctico. MAO completa la capacidad del puesto de trabajo, le aporta una estética de mayor nivel, y se integra a diversas necesidades de trabajo individual o colaborativo.

FR. Le Module Auxiliaire Opératif offre plusieurs solutions pour le rangement personnel, et apporte plus d'espace effectif sur le poste de travail. Il s'agit d'une combinaison de plusieurs solutions de caissons et crédences avec ou sans porte, en plusieurs finitions et compositions, qui créent un espace auxiliaire utile et pratique. MAO complète la capacité du poste de travail, avec un esthétique d'un niveau supérieur, et qui résout plusieurs besoins du poste de travail, soit individuel ou collaboratif.



1102A-F-MODUBUC140.M2
Aluminio / Aluminium / Aluminium



1102A-F-MODUBUC140.M2
Titanio - Blanco 9003 / Titane - Blanc 9003
Titanium - White 9003



1102A-F-MODUBUC140.M2
Titanio / Titane / Titanium



1102A-F-MODUBUC140.M2
Titanio - Arce 2011 / Titane - Érable 2011
Titanium - Maple 2011

EN. The auxiliary operator module features solutions for personal filing, providing more effective space for your workstation. Shares several solutions for pedestals and shelves with or without door, in several finishes and compositions, creating an useful space. MAO completes the capacity for your workstation, provides a better look and integrates single or group needs for the work space.

Medidas / Measures / Mesures

Ancho x Profundo x Altura
Largeur x Profondeur x Hauteur
Wide x Deep x High

140 cm x 57,8 cm x 62,8 cm
70 " x 22.7 " x 24.7 "



1102A-F-MODUBUC140.M2
Blanco 9003 / Blanc 9003 / White 9003

CP

CAJONERAS LAMINADAS CAISSONS MÉLAMINÉS MELAMINE PEDESTALS

Medidas / Measures / Mesures

Ancho x Profundo x Altura
Largeur x Profondeur x Hauteur
Wide x Deep x High

42 cm x 56 cm x 59 cm
16.5 " x 22 " x 23.2 "



CP-3R
Nogal - Blanco / Noyer - Blanc
Walnut - White



CP-3R
Blanco / Blanc / White



CP-2R
Blanco - Roble / Blanc - Chêne
White - Oak



CP-2R
Blanco - Negro / Blanc - Noir
White - Black



CP-2R
Blanco - Aluminio / Blanc - Aluminium
White - Aluminium



CP-3R
Roble / Chêne / Oak



CP-3R
Nogal / Noyer / Walnut



CP-3R
Aluminio / Aluminium / Aluminium

LP

ARMARIOS LAMINADOS ARMOIRES MÉLAMINÉES MELAMINE CUPBOARDS

ES. Los armarios laminados LP ofrecen una amplia variedad de soluciones, colores y medidas, aquí mostramos la diversidad de sus modelos, que hacen de LP un sistema de armarios muy versátil.

FR. Les armoires mélaminées LP offrent un large éventail de solutions, coloris et dimensions. Nous montrons ici une variété de finitions, qui montrent que le système LP est très versatile.

EN. LP melamine cupboards offer huge options in colors and sizes, here we show that, which makes the LP cupboards a very versatile system.



LP-200A
90 cm x 44 cm x 200 cm
35.4" x 17.3" x 78.7"



LP-200.45A
45 cm x 44 cm x 200 cm
17.7" x 17.3" x 78.7"



LP-200.45
45 cm x 44 cm x 200 cm
17.7" x 17.3" x 78.7"



LP-200
90 cm x 44 cm x 200 cm
35.4" x 17.3" x 78.7"



LP-200DE
90 cm x 44 cm x 200 cm
35.4" x 17.3" x 78.7"



LP-200D
90 cm x 44 cm x 200 cm
35.4" x 17.3" x 78.7"



LP-160B / LP-145C
90 cm x 44 cm x 160 / 145 cm
35.4" x 17.3" x 63" / 57"



LP-160.45B / LP-145.45C
45 cm x 44 cm x 160 / 145 cm
17.7" x 17.3" x 63" / 57"



LP-160.45 / LP-145.45
45 cm x 44 cm x 160 / 145 cm
17.7" x 17.3" x 63" / 57"



LP-160 / LP-145
90 cm x 44 cm x 160 / 145 cm
35.4" x 17.3" x 63" / 57"



LP-160DF / LP-145DG
90 cm x 44 cm x 160 / 145 cm
35.4" x 17.3" x 63" / 57"



LP-160D / LP-145D
90 cm x 44 cm x 160 / 145 cm
35.4" x 17.3" x 63" / 57"



LP-072D
90 cm x 44 cm x 72 cm
35.4" x 17.3" x 28.3"



LP-072.45D
45 cm x 44 cm x 72 cm
17.7" x 17.3" x 28.3"



LP-072.45
45 cm x 44 cm x 72 cm
17.7" x 17.3" x 28.3"



LP-072
90 cm x 44 cm x 72 cm
35.4" x 17.3" x 28.3"

Descripción / Description / Description

Ancho x Profundo x Altura
Largeur x Profondeur x Hauteur
Wide x Deep x High

ACABADOS / FINITIONS / FINISHES

Melamine
Mélamine / Melamine

R6
Roble 06
Chêne 06
Oak 06

H5
Haya 05
Hêtre 05
Beech 05

W6
Wengué 06
Wengué 06
Wengué 06

NO
Nogal
Noyer
Walnut

A1
Arce 2011
Érable 2011
Maple 2011

B3
Blanco 9003
Blanc 9003
White 9003

DP
Dauphin
Dauphin
Dauphin

AL
Aluminio
Aluminium
Aluminium

TI
Titanio
Titane
Titanium

NE
Negro
Noir
Black

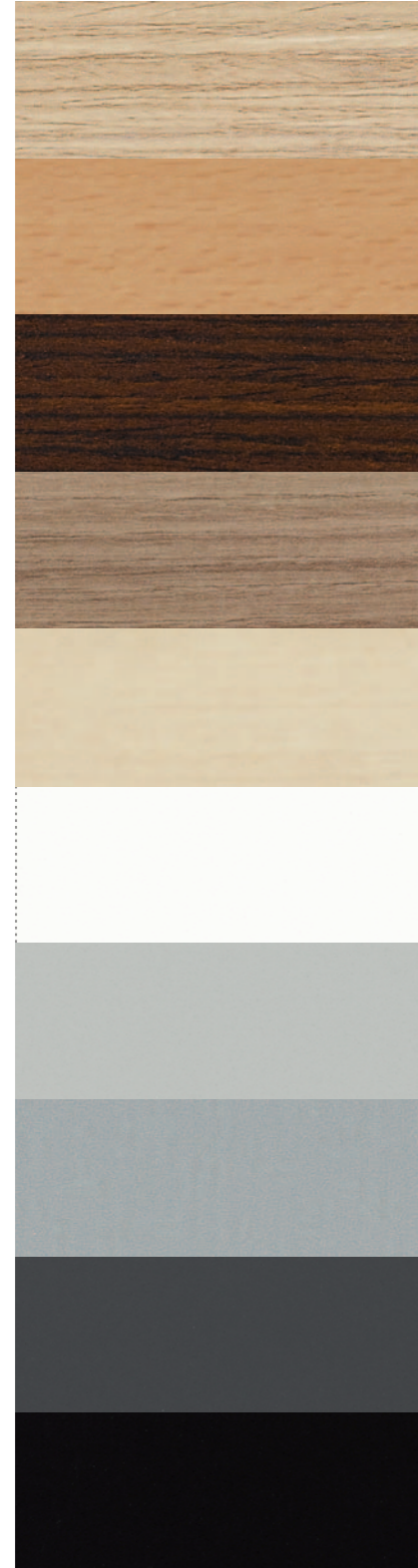
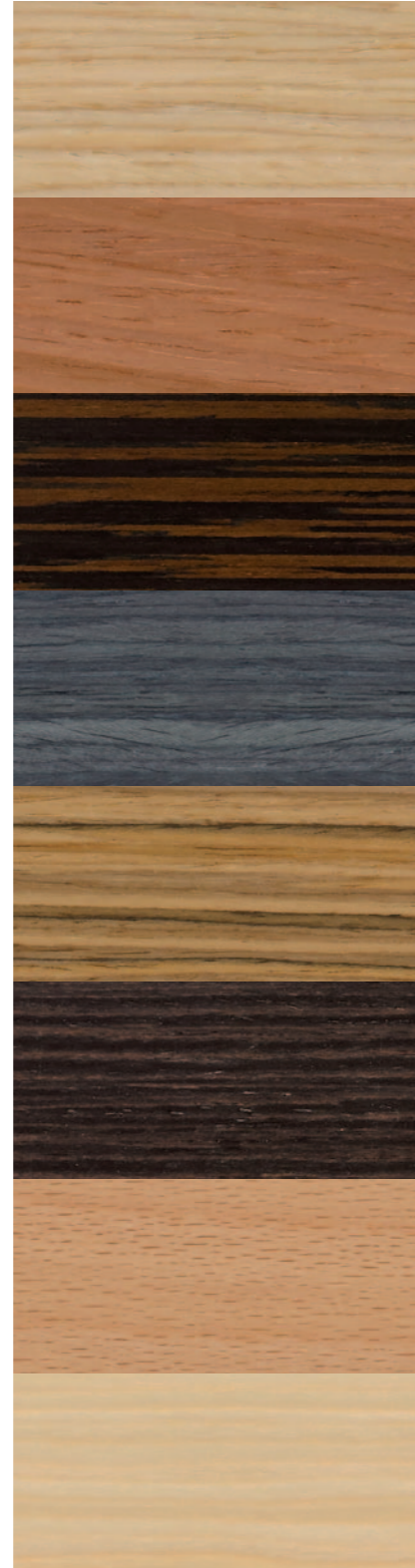
Madera Barnizada
Placage Bois Verni / Wood Veneer

MR6
Roble 06
Chêne 06
Oak 06

CE
Cerezo
Merisier
Cherry

MEB
Ébano
Ébène
Ebony

MGR
Gris Ceniza
Gris Cendre
Ash Grey

MTE
Teca
Thèque
Teak

MW6
Wengué 06
Wengué 06
Wengué 06

HA
Haya
Hêtre
Beech

MC9
Arce 2009
Érable 2009
Maple 2009

Metal Époxy
Métal Epoxy / Epoxy Metal

B3
Blanco Ral 9003
Blanc Ral 9003
White Ral 9003

AT
Aluminio Texturado
Aluminium Texturé
Textured Aluminium

TI
Titanio
Titan
Titanium

AL
Aluminio Ral 9006
Aluminium Ral 9006
Aluminium Ral 9006

NE
Negro Ral 9011
Noir Ral 9011
Black Ral 9011

CRM
Cromo
Chrome
Chromium

Metacrilato
Methacrylate / Plexiglass

BN
Blanco nieve
Blanc neige
White snow

GR
Gris
Gris
Grey

IB
Ice Blue

KW
Kiwi

CY
Cherry

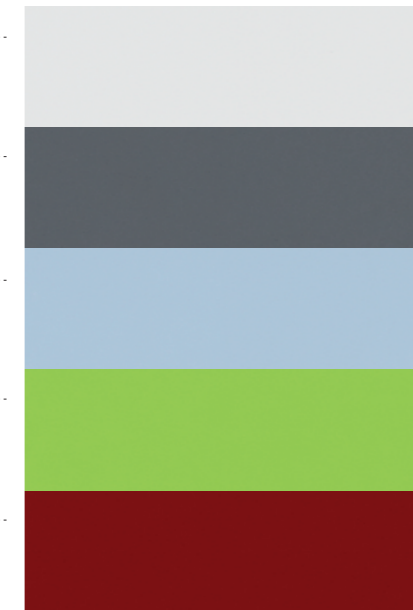
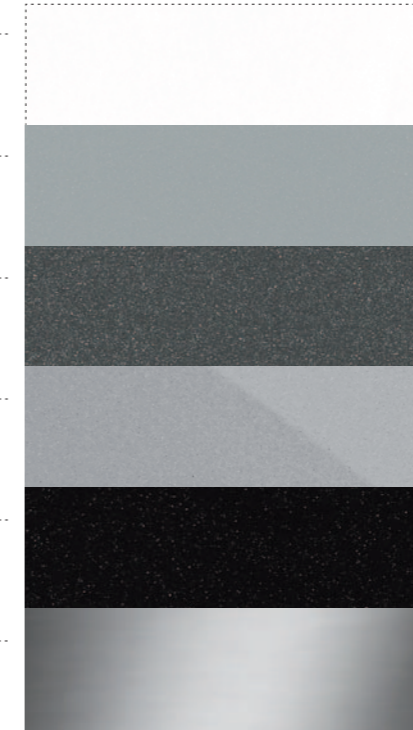

Los colores y materiales representados en dicha publicación pueden diferir ligeramente de la realidad debido a los límites de impresión.

Les coloris et les matériaux peuvent différer légèrement de la réalité du aux limitations du système d'impression.

Colours and materials displayed in this brochure can differ slightly from reality due to the printing limitations.

S-ONE SLIM
Tapizados / Tissus / Upholstery

494
Gris
Gris
Grey

452
Azul
Bleu
Blue

432
Violeta
Violet
Violet

446
Verde
Vert
Green

474
Naranja Arizona
Orange Arizona
Arizona Orange

S-TWO DUO
Tapizados / Tissus / Upholstery

202
Gris
Gris
Grey

225
Azul
Bleu
Blue

219
Fucsia
Fuchsia
Fuchsia

234
Verde Oliva
Vert Olive
Olive Green

239
Naranja Arizona
Orange Arizona
Arizona Orange

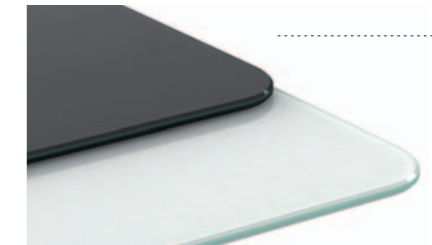
Cristal
Verre / Glass

CLN
Cristal laminado negro
Verré laminée noir
Laminated black glass

CLB
Cristal laminado blanco
Verré laminée blanc
Laminated black white

QUALITY & ECOLOGY

CALIDAD Y ECOLOGÍA QUALITÉ ET ECOLOGIE QUALITY AND ECOLOGY

Disponemos desde hace años de la certificación de calidad **ISO 9001** y del sello **TECNALIA**, entidad que verifica y homologa las materias primas y el cumplimiento de las diferentes normativas europeas aplicables al mobiliario de oficina.

En política de respeto al medioambiente, hemos implementado y certificado todas las medidas recogidas en la normas **ISO 14001** e **ISO 14006**, y también ofrece bajo demanda la certificación forestal de la cadena de custodia por los sistemas **PEFC** y **FSC®**, garantizando que la madera utilizada procede de una gestión forestal sostenible.

El cumplimiento de todas estas normas facilita la obtención de puntos **LEED** con nuestros productos.

Notre société dispose depuis plusieurs années, du certificat de qualité **ISO 9001**, et du label **TECNALIA**, entité qui vérifie et homologue les matières premières, et certifie la conformité aux différentes normes européennes applicables au mobilier de bureau.

En ce qui concerne notre politique de respect pour l'environnement, nous avons implanté et certifié toutes les directives recueillies dans les normes **ISO 14001** et **ISO 14006**, et offre aussi sous demande du client, la certification forestière selon système **PEFC** et **FSC®**, en garantissant que la matière utilisée provient d'exploitations à bois soutenables.

La conformité à toutes ces normes, facilite l'obtention de points **LEED** avec nos produits.

Our company has the quality certification **ISO 9001** and **TECNALIA** for years, institution that verifies and standardizes raw material and compliance with European norms applicable to office furniture. Regarding to environmental policy, our company has implemented and certified all the measures contained in the **ISO 14001** and **ISO 14006**, and also supplies by demand the forest certification of chain of custody for **PEFC** and **FSC®** systems, ensuring that the wood used comes from sustainable forest management.

Compliance with these standards facilitates obtaining **LEED** points with our products.



MATERIALES / MATÉRIAUX / MATERIALS

Materiales reciclados y metales de segunda fusión
Matériaux recyclés et de métaux de seconde fusion.
Recycled materials and secondary metals.



PRODUCCIÓN / FABRICATION / PRODUCTION

Procesos de producción respetuosos con el medio ambiente.
Processus de fabrication respectueux de l'environnement.
Production processes that are environmentally friendly



TRANSPORTE / TRANSPORT / TRANSPORT

Minimizamos el impacto del transporte y embalaje en el medio ambiente.
Réduction maximale de l'impact du transport et des emballages dans l'environnement.
We minimise the impact of transport and packaging on the environment.



USO / UTILISATION / USE

Nuestros productos son ergonómicos y seguros para los usuarios.
Nos produits sont ergonomiques et surs pour les utilisateurs.
Our products are ergonomic and safe for users.



RECICLABLE / RECYCLABLE / RECYCLABLE

Los componentes de nuestros muebles son fácilmente separables y reciclables.
Les composants de nos meubles sont facilement démontables et recyclables.
The components in our furniture are easy to separate out and recycle.



oluciones de mobiliario de oficina y archivo, diseñadas pensando en las necesidades del cliente y fabricadas utilizando las más modernas tecnologías y materiales. Todo hace que hoy dispongamos de clientes satisfechos en los 5 continentes y nos motiva a esforzarnos cada día más para mantener y mejorar nuestros reconocidos estándares de calidad y servicio.

otre vocation depuis les années 60, a été de fournir nos clients des solutions en mobilier de bureau et de rangement, dessiner en songeant aux besoins du client, et fabriquer en utilisant les technologies plus modernes, et des matériaux de dernière génération.

le résultat est qu'aujourd'hui nous avons des clients satisfaits sur les 5 continents, ce qui nous motive à nous consacrer d'avantage tous les jours à maintenir et améliorer nos reconnus standards en qualité et service.

our aim since the sixties has been supplying to our customers solutions for desking and storage systems, designed according to what customer need and produced using the most advanced technologies and materials. This makes that today we have not happy customers in the 5 continents and motivate us to

